

取扱説明書

ガス給湯器

家庭用

保証書付

品
名

RUX-E2400FFU(A)・E2410FFU(A)・E2400FFU(A)H・E2410FFU(A)H
RUX-E2010FFU(A)・E2000FFU(A)・E2010FFU(A)H・E2000FFU(A)H
RUX-E1610FFU(A)・E1600FFU(A)・E1610FFU(A)H・E1600FFU(A)H
RUX-E2010FFB(A)・E2000FFB(A)・E2010FFB(A)H・E2000FFB(A)H
RUX-E1610FFB(A)・E1600FFB(A)・E1610FFB(A)H・E1600FFB(A)H
RUX-V2015SFFUA(A)・V2005SFFUA(A)・V1615SFFUA(A)・V1605SFFUA(A)
RUX-V2015SFFBA(A)・V2005SFFBA(A)・V1615SFFBA(A)・V1605SFFBA(A)
RUX-V2015SFFUA(A)-E・V2005SFFUA(A)-E・V2015SFFUA-KO(A)
RUX-V1615SFFUA(A)-E・V1605SFFUA(A)-E・V1615SFFUA-KO(A)
RUX-V2015SFFBA(A)-E・V2005SFFBA(A)-E・V1315SFFUA-KO(A)
RUX-V1615SFFBA(A)-E・V1605SFFBA(A)-E・V1316FFDA(A)-E
RUX-V1615SWFA(B)-E・V1605SWFA(B)-E・V1015SWFA(B)
RUX-V1615SWFA-KO(A)・V1315SWFA-KO(A)・V1615SWFA(K)A
RUX-V2405FFUA(A)・V2015FFUA(A)-E・V1615FFUA(A)-E・V1615FFUA(K)A

※お買い上げの機器の品名の見かたは、1・50ページをご覧ください。

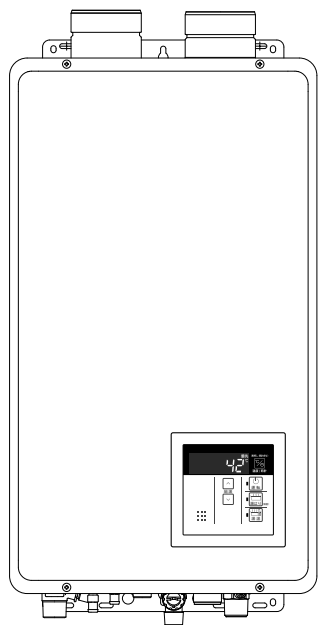

FF タイプ

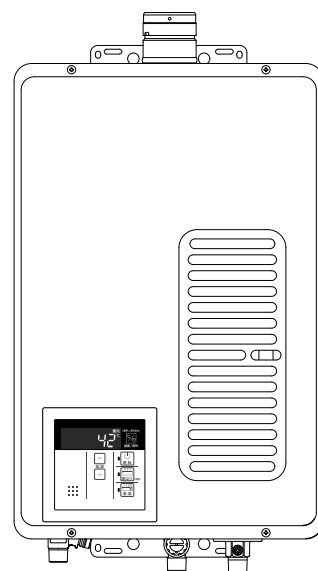
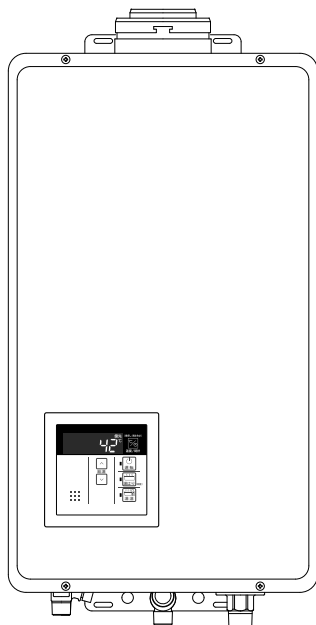

SWFA タイプ

ご愛用の皆様へ

- このたびはリンナイ製品をお買い上げいただき、まことにありがとうございます。
- ご使用前に、この取扱説明書を必ずお読みいただき正しくお使いください。
- この取扱説明書の裏表紙が保証書になっています。内容をよくご確認のうえ、大切に保管してください。
- 取扱説明書はいつでも使用できるよう大切に保管し、使用方法が分からないときにお読みください。
- この製品は国内専用です。

Rinnai

お使いになる前に

機器の設置場所と品名を確認する

1 機器の設置場所を確認する。

機器は屋内（主に台所）の壁面か、パイプシャフトの内壁に設置されています。
設置場所がわからないときは、機器の設置工事を行った施工店にご確認ください。

2 機器の品名を確認する。

品名は機器の銘板に記載されています。

銘板の位置

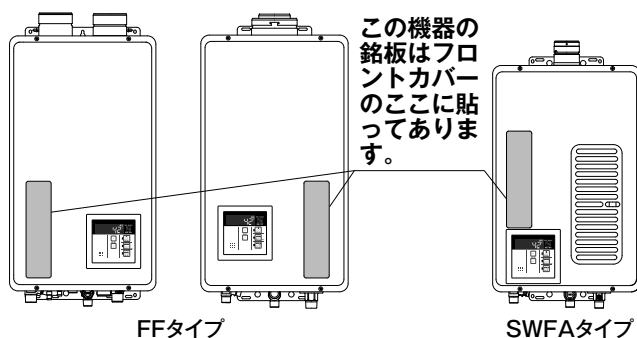

品名の位置

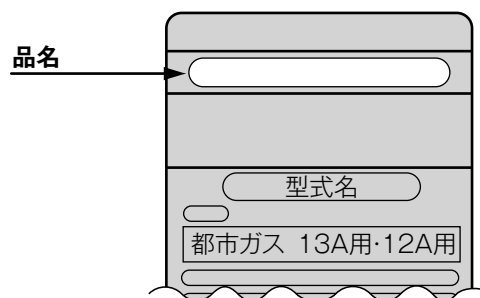

品名を確認したら以下の欄に記入してください。お問い合わせの際に必要です。

品名	
----	--

もくじ

安全なご利用のために

安全上のご注意（使用編）.....	3	●
安全上のご注意（設置編）.....	9	■
あんしん点検に関するお願い.....	11	●

各部のなまえとはたらき

機器本体.....	12	■
本体操作部（スイッチ）.....	13	●
本体操作部（表示画面）.....	14	■
浴室リモコン（スイッチ）.....	15	●
浴室リモコン（表示画面）.....	16	■

はじめに

初めて使うとき.....	17	●
時計を合わせる／現在時刻を表示する.....	18	■

お湯を使う

給湯温度を調節する.....	19	●
優先スイッチの使いかた.....	21	■

お風呂を入れる

湯はりのオートストップの使いかた.....	22	●
お湯が出なくなったら.....	25	■
湯はり量を調節する.....	26	●
湯はり温度を調節する.....	27	■

お風呂に入って操作する

台所にいる人を呼び出す.....	28	●
------------------	----	---

便利な使いかた

音声音量などを変更する（設定変更モード）..	29	■
・音声音量の変更		
・省電力モードの変更		
・運転「切」のときに、時計表示をする・しない		
・お風呂の湯はり量の変更		
省電力モードについて.....	31	●

知っておいてください

冬期の凍結による破損防止について.....	32	■
日常の点検・お手入れのしかた.....	35	●
長期間使用しない場合は.....	37	■
故障かな？と思ったら.....	38	●
主な仕様・能力表.....	44	■
アフターサービスについて.....	48	●
品名一覧.....	50	■
保証書.....	裏表紙	

安全上のご注意 (必ずお守りください) (使用編)

■製品を正しくお使いいただくためや、お客様や他の人への危害、財産への損害を未然に防止するため、必ずお守りいただくことを次のように説明しています。

■以下に示す表示と意味をよく理解してから本文をお読みください。

 危険	この表示を無視して誤った取扱いをすると、人が死亡、重傷を負う危険、または火災の危険が差し迫って生じることが想定される内容を示しています。
---	--



 警告	この表示を無視して誤った取扱いをすると、人が死亡、重傷を負う可能性、または火災の可能性が想定される内容を示しています。
---	---





 注意	この表示を無視して誤った取扱いをすると、人が軽傷を負う可能性や物的損害の発生が想定される内容を示しています。
---	--



上記に述べる軽傷・物的損害とはそれぞれ次のようなものをいいます。

軽傷：治療に入院や長期の通院を要さない、けが・やけど(高温・低温)・感電などをさします。
物的損害：家屋・家財および家畜・ペットにかかわる拡大損害をさします。

■絵表示には次のような意味があります。

 この絵表示は、気をつけていただきたい「注意喚起」内容です。	 火災注意
---	---

 この絵表示は、してはいけない「禁止」内容です。	 火気禁止	 触れないこと	 分解禁止	 ぬれ手禁止
---	---	--	--	---

 この絵表示は、必ず実行していただきたい「強制」内容です。	 電源プラグをコンセントから抜く
--	--

 危険	この表示を無視して誤った取扱いをすると、人が死亡、重傷を負う危険、または火災の危険が差し迫って生じることが想定される内容を示しています。
---	--

ガス漏れに気づいたら (居室でガスのにおいを感じたら)

-  ■絶対に火をつけない
- 電気器具のスイッチの入 / 切をしない
- 電源プラグの抜き差しをしない
- 周辺の電話を使用しない

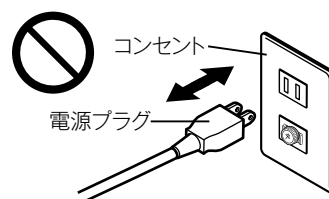

ガス漏れに気づいたときは、ガス事業者の係員による処置が終るまで上記のことを行わないこと。炎や火花で引火して爆発事故のおそれがあります。

■すぐに使用を中止する

①すべてのガス栓とメーターのガス栓を閉める。



②窓や戸を開けガスを外へ出す。



③外に出て、もよりのガス事業者(供給業者)に連絡する。



 危険	この表示を無視して誤った取扱いをすると、人が死亡、重傷を負う危険、または火災の危険が差し迫って生じることが想定される内容を示しています。
---	--

屋外設置禁止

 **■この機器は屋内用です**
 ※屋外に設置して使用しないでください。機器に雨水が侵入したり、風で炎がふれて火災の原因となります。

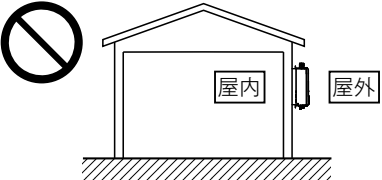



排気筒・給排気管は点検が必要

 **■排気筒・給排気管は点検が必要です**
 排気筒・給排気管がはずれていたり、鳥の巣やスズで詰まっていないか、ときどき点検してください。室内に燃烧排ガスが入って一酸化炭素中毒のおそれがあります。





排気筒トップに対する注意

 **■排気筒トップに注意する**
 増改築などによって排気筒トップを屋内状態(自然換気のできない場所)にしたり、ビニールや波板などで囲いをしないでください。一酸化炭素中毒や火災の原因となります。





給気口のつまりに対する注意 (SWFAタイプの場合)

 **■給気口のつまりに注意する**
 給気口にゴミなどがつまっている場合は取り除いてください。不完全燃焼の原因になります。



換気注意 (SWFAタイプの場合)

 **■換気に注意する**
 換気口・給気口は常に確保し、物などでふさがないようにください。また、機器を使用の際は、室内の換気扇を使用しないでください。室内に燃烧排ガスが入って一酸化炭素中毒の原因になります。

 警告	この表示を無視して誤った取扱いをすると、人が死亡、重傷を負う可能性、または火災の可能性が想定される内容を示しています。
---	---

機器や排気筒トップの周囲には

 **■排気筒トップを洗たく物などでおおわない**
■紙や木材などの燃えやすい物を置かない
 火災の原因になります。

■スプレー缶・ガソリン・ベンジンなどの引火性危険物を置いたり、使用したりしない
 引火して火災のおそれがあります。

■スプレー缶・カセットこんろ用ボンベなどを置いたり、使用したりしない
 熱でスプレー缶内の圧力が上がりスプレー缶が爆発するおそれがあります。



次ページもお読みください

安全上のご注意 (使用編) (つづき)



警告

この表示を無視して誤った取扱いをすると、人が死亡、重傷を負う可能性、または火災の可能性が想定される内容を示しています。

やけど防止のため



■シャワー・給湯の使用中は、使用者以外はお湯の温度を変更しない

突然、熱湯が出てやけどをしたり、冷水が出て思わぬ事故につながる可能性があります。



■手のひらで湯温を十分に確認する

- やけど防止のため、お湯を出す前にリモコンの給湯温度表示を確認し、出始めのお湯は体につけないようにして、手で湯温を確かめてからお使いください。特に高温のお湯を使った後に再使用する場合は、配管中に熱いお湯が残っていることがありますのでご注意ください。また、使い始めは正常でも使用中に熱くなる場合もありますので、熱いお湯が出た場合はすぐに使用を中止してください。なお、このような状態が続く場合は機器の故障の可能性がありますので、お買い上げの販売店または当社お客様センターにご連絡ください。

リンナイ(株) お客様センター フリーダイヤル：0120-054321

- 浴槽の上部と下部で湯温に差がある場合があります。入浴時には十分にかきまぜてから、手で湯温を確認してください。
- 給水温が高い場合やお湯の量を絞って使う場合は、設定温度よりも熱いお湯が出ることがあります。このような場合は湯量を多めにしたり、必要に応じて水を混ぜてから湯温を確認してお使いください。



■出始めのお湯は手や体につけない

- お湯を止めた後に再使用する時や、お湯の量を急に少なくしたとき、トイレの水を流すなど大量の水を使用して給水圧が下がったとき、あるいは万が一機器の故障の際には、一瞬熱いお湯が出ることがあります。
- シャワーなどお湯を使う場合、最初に熱いお湯が出ることがあります。やけど防止のため、シャワーはいきなり頭や体につけないでください。

■給湯使用時はお湯の蛇口が熱くなるのでやけどに注意する

ご使用について



■機器本体に無理な力を加えない

機器本体やガスの接続口などに乗らないでください。けがや機器の変形によるガス漏れ・不完全燃焼のおそれがあります。

■浴槽のふたの上に乗ったり手をついたりしない

ふたがはずれておぼれたり、やけどなどの思わぬ事故のおそれがあります。

■外付け装置による遠隔操作は行わない

スマートフォンやIT機器を使ってリモコンのスイッチを操作する外付け装置※は、安全性を確認できないので使用しないでください。

※リモコンのスイッチ付近に取り付け、インターネット通信などを介してスイッチを「入」「切」できる装置。

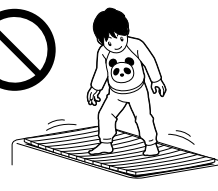

警告

この表示を無視して誤った取扱いをすると、人が死亡、重傷を負う可能性、または火災の可能性が想定される内容を示しています。

電源ケーブル・プラグについて



■ぬれた手で電源プラグの抜き差しはしない

感電のおそれがあります。



■電源ケーブルを切断して延長はしない

電源ケーブルがコンセントに届く範囲としてください。感電や火災などの原因になります。

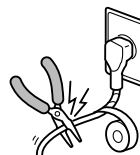

■電源ケーブルを引っばって電源プラグを抜かない

電源ケーブルを引っばると破損して感電や火災の原因になります。

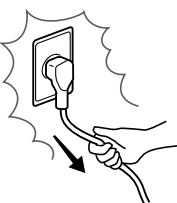

■電源プラグは根元まで完全に差し込む

差し込みが不完全な場合、感電・発熱による火災の原因になります。傷んだ電源プラグ、緩んだコンセントは使わないでください。



■電源プラグのほこりなどは定期的に取り除く

電源プラグにほこりがたまると、湿気などで絶縁不良となり、火災の原因になります。電源プラグを抜き、乾いた布でふいてください。



■アースされていることを確認する

この機器はアースが必要です。

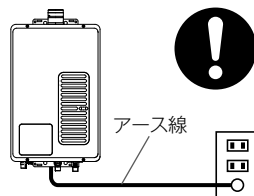

■異常時は使用を中止しガス栓を閉める

1.使用中に異常な臭気・異常音・異常な温度を感じた場合、機器が使用中で消火してしまった場合はただちに使用を中止してガス栓を閉めてください。

①お湯の蛇口をすべて閉める。

② **運転** スイッチを「切」にする。

③ガス栓を閉める。

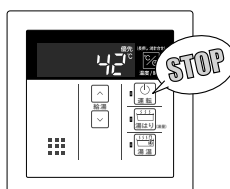
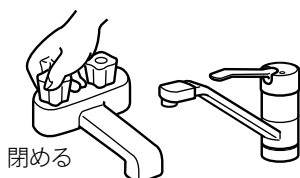

2.異常を感じたときは、「故障かな?と思ったら」(38~43ページ)に従ってください。

3.上記の処置をしても直らない場合は使用を中止して、お買い上げの販売店または当社お客様センターにご連絡ください。

■地震・火災などの緊急の場合は、ただちに使用を中止してガス栓・給水元栓を閉める

次ページもお読みください

安全上のご注意 (使用編) (つづき)



注意

この表示を無視して誤った取扱いをすると、人が軽傷を負う可能性や物的損害の発生が想定される内容を示しています。

やけど防止のため



- 使用中や使用直後は排気筒・排気筒トップやその周辺に絶対手を触れない

排気筒・排気筒トップやその周辺は高温になっています。
絶対に手で触れないでください。

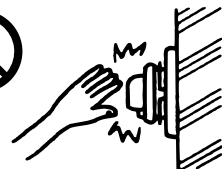

お子様には



- 浴槽に潜ったりさせない
- お子様だけで入浴させたりお湯を使わせたりしない

- 機器の周囲や直下で遊ばせない
思わぬ事故の原因になります。

- 浴室で遊ばせない
浴槽に落ちるなど思わぬ事故の原因になります。

廃棄時の注意



- 機器を取り替えた場合、旧機器は専門の業者に処理を依頼する

お客様ご自身で処理をする場合、乾電池を使用している機器は、必ず乾電池を取りはずしてから正規の処理を行ってください。

ご使用上の注意



- 給湯・シャワー・おふろへの湯はり以外の用途には使用しない
思わぬ事故や故障の原因になります。

- 排気筒トップに指や棒を入れない
故障やけがの原因になります。

- 機器のドレン配管接続口・オーバーフロー配管接続口から排出される水は、飲用・調理用・飼育用などに使用しない

- 機器の周囲に化学薬品やアンモニアの発生源を置かない

- 機器や給気口、給・排気筒トップの近くで揮発性スプレー（シリコン入りヘアスプレーやスプレー洗剤など）を使用しないでください。故障の原因になります。
- 機器や給気口、給・排気筒トップの近くで化学薬品（アンモニア・塩素・硫黄・酸類など腐食性ガスを発生させるもの）を使用したり保管しないでください。また、ペットのトイレや堆肥など、アンモニアを発生させるものを機器と同じ部屋に置かないでください。故障の原因になります。

お願い

- リモコンはお子様がいたずらしないように注意してください。思わぬ事故や故障の原因になります。
- 浴室リモコンは防水タイプですが故意に水をかけないでください。また、本体操作部・増設リモコンは防水タイプではありませんので水をかけないようにしてください。故障の原因になります。
- 本体操作部・増設リモコンに炊飯器や電気ポットなどの蒸気が当たらないようにしてください。蒸気が浸入して故障の原因になることがあります。
- 本体操作部・増設リモコンに洗剤をかけたり、水洗いしたりしないでください。また、増設リモコンの周りの壁にかけて垂れた洗剤や水がリモコンに垂れないように拭き取ってください。リモコンに洗剤や水が浸入して、故障の原因になります。
- リモコンは乱暴に扱わないでください。故障の原因になります。
- 当社専用の別売品以外は使用しないでください。
- **【運転】**スイッチが「切」の状態でお湯の蛇口を開けて水を出したり、シャワーを浴びないでください。機器内通水部分の結露により、機器の寿命が短くなります。
- 断水時には運転を停止してお湯の蛇口を閉めてください。お湯の蛇口を開けたままにしておくと、給水が復帰したときに水が流れっぱなしになります。また断水が復帰した後、使い始めのお湯は飲用や調理用などには用いないでください。飲用や調理用に適さない水が給水配管内にとどまる場合があります。お湯の蛇口から十分に水を流してから使用してください。
- 機器や配管内に長時間たまっていた水は、飲用や調理用には用いないでください。朝一番などのように長時間使わなかった後、お使い始めのまだぬるいお湯（洗面器一杯程度）は念のため雑用水としてお使いいただき、その後飲用水・調理用水としてお使いください。
- 給水配管が新しい場合や水質によっては、銅イオンがわずかにお湯の中に溶出し、青色の化合物が生成され、浴槽やタオルなどが青く見えることがあります。健康上支障ありませんが、中性洗剤で洗い・すすぎをよくすることにより、発色しにくくなります。
- 塩素系のカビ洗剤や酸性の浴室用洗剤・消臭剤または塩などが機器やガス管などにかかった場合は、すぐに十分な水洗いをしてください。思わぬ事故や故障の原因になります。

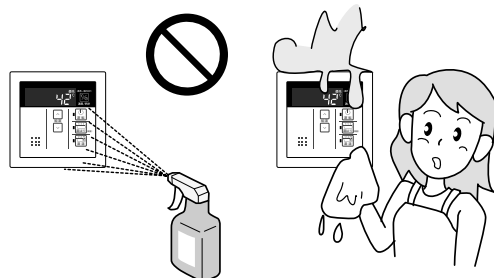
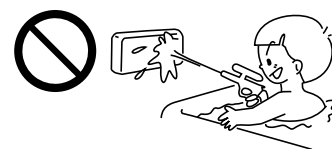

雷が発生したとき

- 雷が発生しはじめたらすみやかに運転を停止し、電源プラグをコンセントから抜き、漏電ブレーカを「切」にしてください。雷による一時的な過電流で電子部品を損傷することがあります。また、このときぬれた手で電源プラグにさわらないでください。感電のおそれがあります。
- 雷が遠ざかったことを確かめてから、漏電ブレーカを「入」にして電源プラグがぬれていないことを確認してコンセントにしっかりと差し込み、時刻・温度などの再設定をしてください。

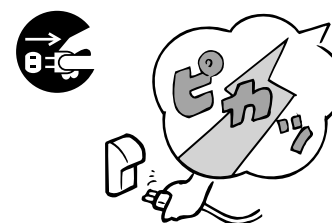

点火・消火の確認

- 使用時の点火、使用後の消火を確認してください。

次ページもお読みください

安全上のご注意 (設置編)

危険 この表示を無視して誤った取扱いをすると、人が死亡、重傷を負う危険、または火災の危険が差し迫って生じることが想定される内容を示しています。

屋外設置禁止

この機器は屋内式
屋外や浴室に設置して使用しないでください。雨水の浸入や炎が風にあおられて故障の原因になります。

警告 この表示を無視して誤った取扱いをすると、人が死亡、重傷を負う可能性、または火災の可能性が想定される内容を示しています。

改造・分解禁止

絶対に改造・分解は行わない
改造・分解は一酸化炭素中毒など思わぬ事故や故障の原因になります。また、火災の原因になります。

工事は資格必要

この機器の設置・移動および付帯工事には専門の資格・技術が必要です。
工事は必ずお買い上げの販売店または施工店に依頼してください。

使用ガスおよび電源の確認

使用する機器が使用するガスの種類（ガスグループ）および使用する電源（AC100V・50-60Hz共用）に適合していることを確認する

表示以外のガス種および電源を使用すると不完全燃焼による一酸化炭素中毒になったり、異常点火でやけどをしたり、機器が故障する場合がありますので使用しないでください。

この機器の铭板はフロントカバーのここに貼ってあります。

FFタイプ
この機器はAC100V（50-60Hz）用です。
AC100V以外の電源電圧では使用できません。

SWFAタイプ

※下図は铭板の一例です。

品名	
型式名	
ガスの種類	都市ガス 13A用・12A用 (右は都市ガス 13A・12A用の例)
電源	定格電圧 AC 100V 定格周波数 50-60Hz
製造年月	23.01 (右は2023年 1月生産の例)

給排気筒トップに囲いをしない
増改築などによって給排気筒トップを屋内の状態にしたり、ビニールや波板などで囲いをしないでください。不安全燃焼や一酸化炭素中毒・火災の原因になります。

離隔距離を確保する
機器周辺の物とは常に右図の離隔距離を確保してください。

SWFAタイプ

- 側方 15cm以上
- 前方 60cm以上 (メンテナンスベース)
- 上方 30cm以上
- 全周 15cm以上
- 吹出方向 60cm以上

FFタイプ (上方給排気型)

- 側方 4.5cm以上
- 前方 60cm以上 (メンテナンスベース)
- 上方 30cm以上
- 側方 15cm以上
- 前方 60cm以上
- 下方 15cm以上

FFタイプ (後方給排気型)

- 上方 4.5cm以上
- 側方 4.5cm以上
- 前方 60cm以上 (メンテナンスベース)
- 上方 30cm以上
- 側方 15cm以上
- 前方 60cm以上
- 下方 15cm以上



この表示を無視して誤った取扱いをすると、人が死亡、重傷を負う可能性、または火災の可能性が想定される内容を示しています。

ソーラー接続禁止（湯はりスイッチのあるリモコン接続時）



■この機器は、太陽熱温水器（ソーラーシステム）とは接続しない
熱いお湯が出てやけどをするおそれがあります。

お願い

■増改築する場合

- 塀などを増設する場合は、空気の流れが停滞しないように考慮してください。燃烧不良の発生を防止するためです。また、機器の点検・修理のための空間（機器の前方60cm以上）を確保してください。機器の点検修理のための空間については、お買い上げの販売店または施工店にお問い合わせください。

■機器の設置状態の確認

- 機器の設置について、次の項目をチェックしてください。
 - ① 機器は傾いて設置されていませんか？
 - ② 機器本体や排気筒トップは冷・暖房機や換気扇の吹き出し口や吸い込み口付近は避けてありますか？
 - ③ 棚の下など落下物の危険はありませんか？
 - ④ メンテナンスができない場所に設置されていませんか？メンテナンスをお断りすることがあります。

なお、高所作業に必要な足場や作業にかかる費用は、保証期間中であってもお客様のご負担となります。
 - ⑤ 近隣の家が騒音（燃烧音・燃烧用送風機の回転音など）で迷惑にならない場所に設置してありますか？
 - ⑥ 排気筒トップへの積雪や、屋根から落ちた雪で排気筒トップが閉塞されることはありませんか？

以上の項目を満足していない場合には、お買い上げの販売店または施工店に連絡し、設置場所を変更してください。
- 増改築によって、燃烧排ガスが直接建物の外壁・窓・ガラス・網戸・アルミサッシ・車などや物置の塗装品などに当たらないようにしてください。変色・破損・腐食の原因になります。
- 植物やペットなど、燃烧排ガスによって加熱されると困るものや悪影響を受けるものは排気筒トップの周囲に置かないでください。
- 温泉水や地下水や井戸水は、水質によっては機器の配管内部に異物が付着し、故障することがあります。その場合は、保証期間内でも修理は有料となります。また、浴槽のお湯の水質を変える機器を使用しないでください。
- この機器は一般家庭用です。業務用として多頻度・長時間のご使用は、機器の寿命を著しく縮めることとなりますのでおやめください。この場合の修理は保証期間内でも有料となります。
- 機器の設置・移動および付帯工事は、法律（特定ガス消費機器の設置工事の監督に関する法律）に基づいて行い、工事完了後機器本体と給排気筒に右のような法定のステッカー（表示ラベル）を貼ることになっていますので確認してください。もし右記のステッカーが貼られていない場合は、施工店に確認してください。設置工事の不備による事故・故障は保証の対象とはなりませんのでご注意ください。
- この機器は海拔1,000mまで使用できます。1,000mを超える地域で使用すると、点火不良などの不具合が発生することがあります。

特定ガス消費機器の設置工事の監督に関する法律第6条の規定による表示	
工事業者の氏名 又は名称及び連絡先	TEL
監督者の氏名	
資格証の番号	
施工内容及び 施工年月日	年 月 日

あんしん点検に関するお願い

■あんしん点検（有料）について

- 機器を長期間使用すると、経年劣化により安全上支障が生じるおそれがあります。ご使用上支障がない場合でもご使用の年数が機器のフロントカバーに表示してある「設計上の標準使用期間」になりましたら、「あんしん点検」（有料）をおすすめしています。点検を受けない場合は機器の取り替えをおすすめしています。
- 「あんしん点検」は、お客様の任意で受けていただく有料の点検になります。
- 「あんしん点検」は、（一社）日本ガス石油機器工業会が法定点検に準じて定めた点検基準で実施します。
- 「あんしん点検」は、点検の基準に機器が適合しているかどうかを確認するものであって、その後の安全を担保するものではありません。

■所有者登録について

- この機器を安心してお使いいただくために、機器およびその所有者の情報登録をお願いしております。同封の所有者票に記載してある以下の①～③のいずれかの方法でご登録をお願いします。
①スマートフォンで登録 ②パソコンで登録 ③所有者票の郵送で登録
- 登録内容に変更が生じた場合には、速やかに登録内容の変更をお願いします。
- 引越しなどで登録内容に変更が生じた場合や紛失などにより所有者票が手元にない場合は、リンナイ(株) 保守点検コールセンターまでご連絡ください。
- 所有者登録いただいた情報は、消費生活用製品安全法・個人情報保護法および当社規定により適切な安全対策のもとに管理し、リコール等製品安全に関する重要なお知らせや、点検の通知・適切な保守・点検の実施以外には使用いたしません。

■設計上の標準使用期間について

- この機器の設計上の標準使用期間は 10 年です。
- 設計上の標準使用期間は、JIS S 2071「家庭用ガス温水機器・石油温水機器の標準使用条件及び標準加速モード並びにその試験条件」の「6 標準加速モード」に従って設定しています。（標準使用条件などの詳細は、当社ホームページに記載しています。）
- 設計上の標準使用期間は、保証書にある保証期間とは異なるものですのでご注意ください。
- この機器を上記の標準的な使用条件を超える使用頻度や異なる使用環境（高温・多湿・海岸近辺（塩害地域）・高地（海拔 1,000m を超える地域）・温泉水・井戸水・地下水使用など）などで使用すると、設計上の標準使用期間より早く経年劣化が起きる可能性がありますので、機器に表示している設計上の標準使用期間が経過する前にあんしん点検を受けることをおすすめします。
- この機器は一般家庭用です。業務用（ホテル・料理店・美容院などで使用）など、多頻度・長時間のご使用は設計上の標準使用期間より早く経年劣化が起きる可能性がありますので、このようなご使用はおやめください。

■あんしん点検の期間・あんしん点検の通知について

- この機器は、設計上の標準使用期間（10 年）の終了時期の前後 1 年間を点検相当期間（点検をおすすめする期間）として設定しています。
- 所有者登録をしていただいた方に、点検相当期間（点検をおすすめする期間）の始まる時期にあんしん点検の通知をいたします。

■あんしん点検のお申し込み・お問い合わせ先

- この機器のあんしん点検のお申し込み・お問い合わせは、下記の連絡先へお願いします。
リンナイ(株) 保守点検コールセンター フリーダイヤル：0120-493110
受付時間／平日 9：00～18：00 ※土日・祝日など当社指定休日を除く。
- 点検料金について
点検費用はお客様にご負担いただくこととなります。点検料金については上記フリーダイヤルにご確認ください。ホームページでは点検料金に関するご案内をしております。また、点検の結果、整備・修理が必要となった場合は、別途、整備・修理費用が発生します。
点検料金に関するご案内 <https://www.rinnai.co.jp/safety/system/>
- あんしん点検は当社社員または当社が認定した委託業者が行います。



■点検お知らせ機能（使用期間お知らせ表示）について

- 使用期間が 10 年相当になると、リモコンの表示画面に「88」（使用期間お知らせ表示）が点滅します。「使用期間お知らせ表示」は故障表示ではないため、そのまま使用することもできますが、経年劣化に起因する製品事故を防止するため、あんしん点検（有料）をおすすめしています。点検を受けない場合は機器の取り替えをおすすめしています。表示された場合のリセット方法は、当社ホームページに掲載しています。
<https://www.rinnai.co.jp/safety/system/checksign/>



■日常の点検・お手入れについて

- この機器を安全にお使いいただくために、日常の点検・お手入れを行ってください。
- 日常の点検・お手入れのしかたについては、35 ページの「日常の点検・お手入れのしかた」を参照してください。
- 点火不良・異音・異臭・水漏れ・使用中に火が消えるなどの症状がみられましたら、直ちに使用を中止し、リンナイ(株) お客様センターまでご連絡ください。
リンナイ(株) お客様センター フリーダイヤル：0120-054321

機器本体

SWFAタイプ

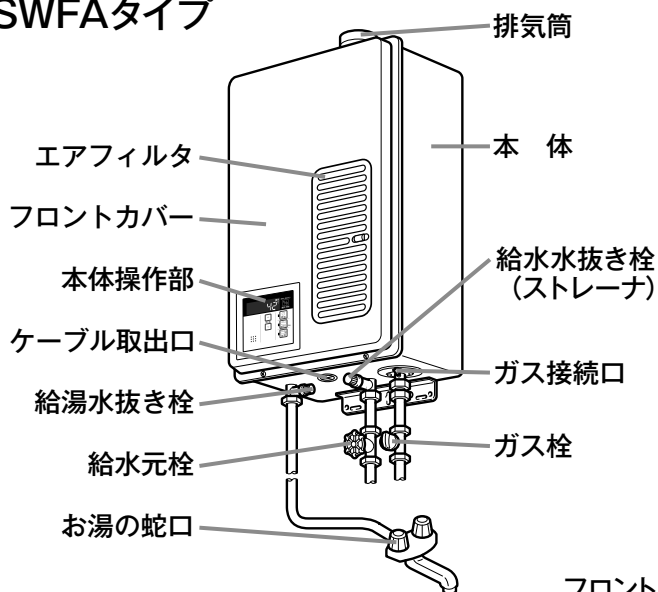

FFタイプ (RUX-Eシリーズ)

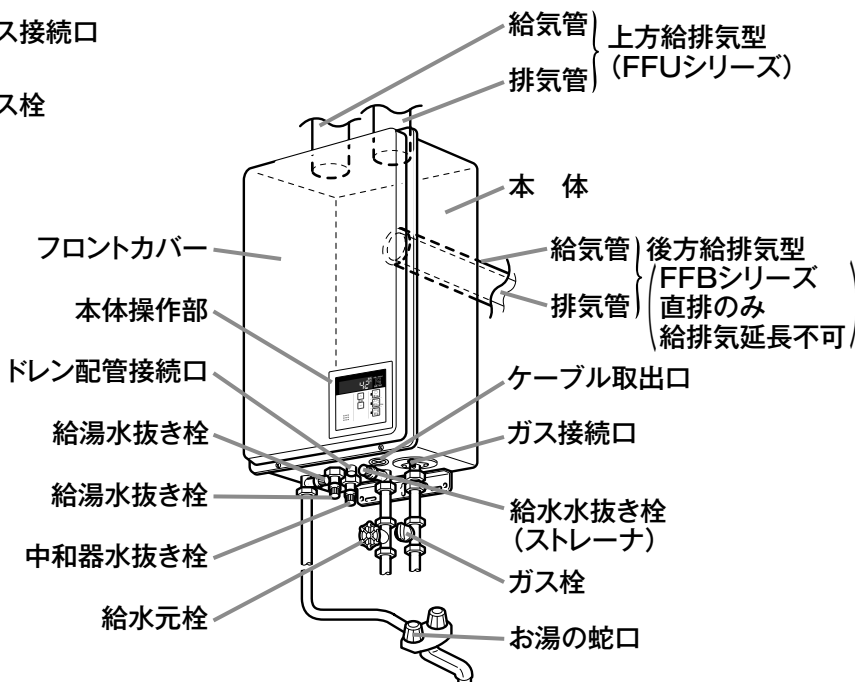

FFタイプ (RUX-Eシリーズ以外)

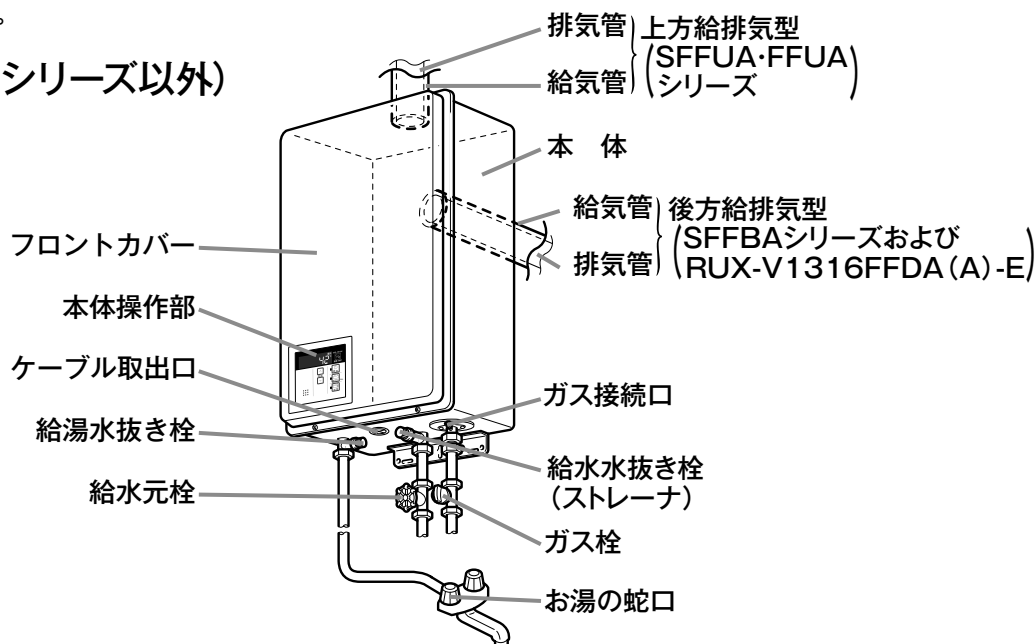

RUX-V2405FFUA(A)・V2015FFUA(A)-E・V1615FFUA(A)-E・V1316FFDA(A)-E 以外はすべてCOセンサー (一酸化炭素濃度検出装置) 内蔵です。

COセンサーが不完全燃焼を感知し、自動的に燃焼を停止させます。ただし、SWFAタイプとFFタイプは作動条件が異なります。

本体操作部 (スイッチ)

フロントカバーに組み込まれています(移設されている場合もあります)

■ 操作部

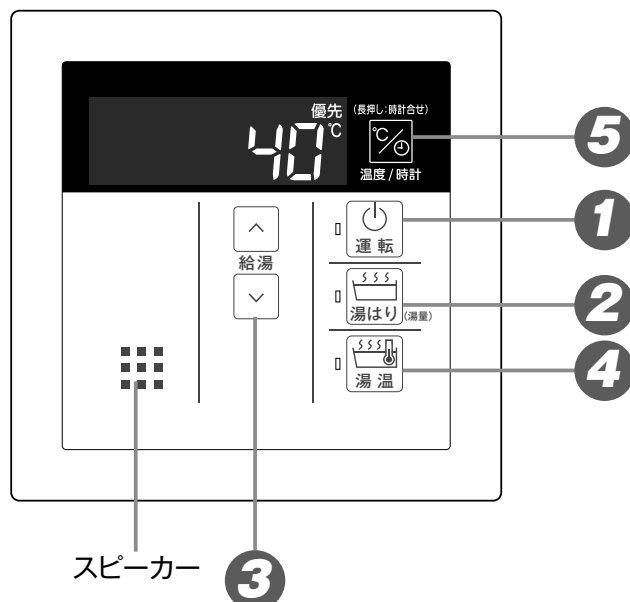

① 運転スイッチ・ランプ (黄緑)

お湯を出したり、お風呂に湯はりをするとき押し「入」にします。もう一度押し「切」になります。

入：黄緑ランプ点灯

切：消灯

機器に異常があるとランプが点滅します。

② 湯はりスイッチ・ランプ (オレンジ)

お風呂に湯はりをするとき押しします。

(22ページ参照)

また、湯はり開始時に湯量を変更することができます。(26ページ参照)

③ 給湯温度スイッチ

給湯温度を変更するとき押しします。

(19ページ参照)

各種設定を変更するときにも使います。

④ 湯温スイッチ・ランプ (オレンジ)

お風呂の湯はり温度を変更するとき押しします。
(27ページ参照)

⑤ 温度/時計切替スイッチ

温度表示と時計表示を切り替えるとき押しします。
(18ページ参照)

本体操作部 (表示画面)

■表示部

- ・スイッチを操作した場合は、表示画面の各動作表示の点灯を確認してください。点灯しない場合は、もう一度操作してください。
- ・表示画面は説明のためのもので、実際の運転状態を示すものではありません。

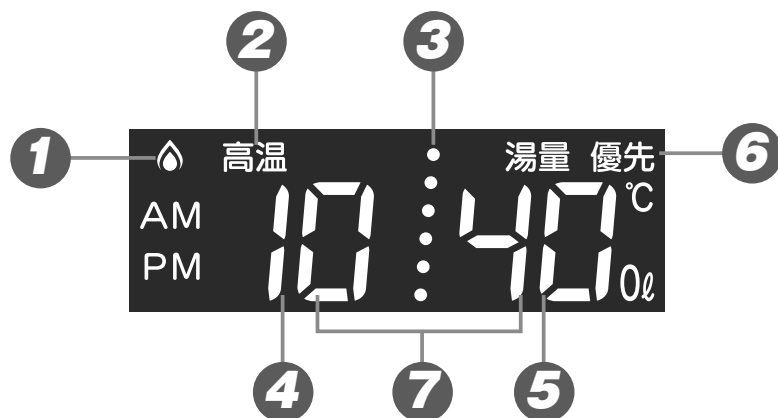

① 燃焼表示 (オレンジ)

機器が燃焼しているときに点灯します。

② 高温表示 (オレンジ)

給湯温度が60℃以上に設定されているときに点灯します。(19ページ参照)

③ ふろ水位表示

おふろの湯量の目安を6段階で表示します。(26ページ参照)

④ 時刻表示 (時)

現在時刻の「時」の単位を表示します。(18ページ参照)

⑤ 給湯温度表示・時刻表示 (分)・湯はり湯量表示・湯はり温度表示

給湯温度の目安を表示します。(19ページ参照)
現在時刻の「分」の単位を表示します。(18ページ参照)
湯はり開始時は、「湯量」表示とともに約10秒間湯はり量を表示します。(26ページ参照)
おふろの湯はり温度の目安を表示します。(27ページ参照)

⑥ 給湯優先表示 (黄緑)

この表示が点灯中は、本体操作部でのみ給湯温度が変更できます。(21ページ参照)

⑦ 故障表示

機器や使用方法に不具合があったときは、この2桁に異常に応じた数字が点滅してお知らせします。(43ページ参照)

🔔お願い

- ・スピーカーの穴に水滴が入ると、音声が聞こえにくくなります。スピーカー部には水がかからないように注意してください。
- ・リモコンの操作は、『ピッ』という操作音を確認しながら、ゆっくり確実に行ってください。早く操作すると、作動しない場合があります。

浴室リモコン (スイッチ)

BC-145V(A) ・ BC-145V : 別売品

■ 操作部

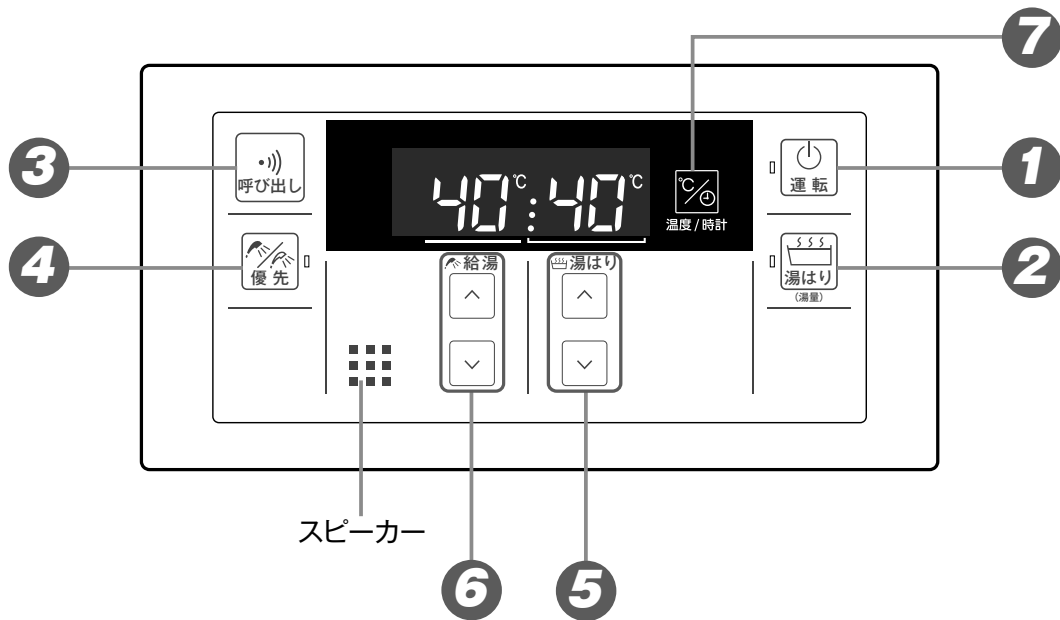

① 運転スイッチ・ランプ (黄緑)

お湯を出したり、お風呂に湯はりをするとき押し「入」にします。もう一度押しと「切」になります。

入：黄緑ランプ点灯

切：消灯

機器に異常があるとランプが点滅します。

② 湯はりスイッチ・ランプ (オレンジ)

お風呂に湯はりをするとき押しします。

(22ページ参照)

また、湯はり開始時に湯量を変更することができます。(26ページ参照)

③ 呼び出しスイッチ

押しと本体操作部のブザーが鳴ります。

このスイッチは運転スイッチが「切」のときでもお使いになれます。(28ページ参照)

④ 優先スイッチ・ランプ (オレンジ)

給湯温度が変更できるリモコンを切り替えるときに押しします。(21ページ参照)

⑤ 湯はり温度・湯量スイッチ

お風呂の湯はり温度を変更するときやお風呂への湯はり量を変更するときに使います。

(26・27ページ参照)

各種設定を変更するときにも使います。

⑥ 給湯温度スイッチ

給湯温度を変更するとき押しします。

(19ページ参照)

⑦ 温度/時計切替スイッチ

温度表示と時計表示を切り替えるときに押しします。

(18ページ参照)

浴室リモコン (表示画面)

■表示部

- ・スイッチを操作した場合は、表示画面の各動作表示の点灯を確認してください。点灯しない場合は、もう一度操作してください。
- ・表示画面は説明のためのもので、実際の運転状態を示すものではありません。
- ・浴室リモコンでは現在時刻を設定できません。

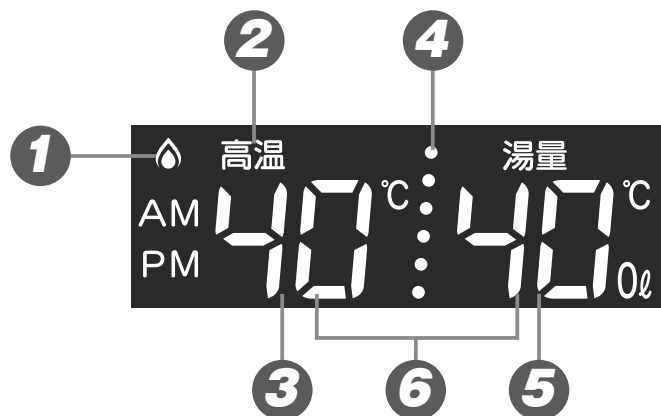

- 1 燃烧表示 (オレンジ)**
機器が燃烧しているときに点灯します。
- 2 高温表示 (オレンジ)**
給湯温度が60℃以上に設定されているときに点灯します。(19ページ参照)
- 3 給湯温度表示・時刻表示 (時)**
給湯温度の目安を表示します。(19ページ参照)
現在時刻の「時」の単位を表示します。(18ページ参照)
- 4 ふろ水位表示**
おふろの湯量の目安を6段階で表示します。(26ページ参照)
- 5 湯はり温度表示・湯量表示・時刻表示 (分)**
おふろの湯はり温度の目安を表示します。(26ページ参照)
湯はり開始時は、「湯量」表示とともに約10秒間湯はり量を表示します。(27ページ参照)
現在時刻の「分」の単位を表示します。(18ページ参照)
- 6 故障表示**
機器や使用方法に不具合があったときは、この2桁に異常に応じた数字が点滅してお知らせします。(43ページ参照)

お願い

- ・スピーカーの穴に水滴が入ると、音声が聞こえにくくなります。スピーカー部には水がかからないように注意してください。
- ・リモコンの操作は、『ピッ』という操作音を確認しながら、ゆっくり確実に行ってください。早く操作すると、作動しない場合があります。

増設リモコン (別売品 SC-120) の使いかたについては、リモコンに同梱の取扱説明書をお読みください。

初めて使うとき

機器が使えるように準備します。

1 給水元栓を全開にする。

給水元栓は機器の下部にあります。

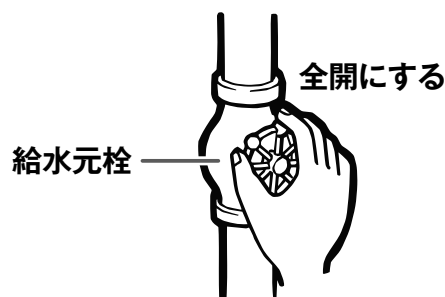

2 水が出ることを確認する。

台所・浴室・洗面所など、お湯を使う場所のすべてのお湯の蛇口を開けて確認します。

- ※ 水が出ることを確認したら、お湯の蛇口を閉めてください。
- ※ サーモスタット式やワンレバーの混合水栓の場合は、最高温度の位置にした状態で確認してください。
- ※ 確認後は使用時の混合水栓の設定温度に戻してください。

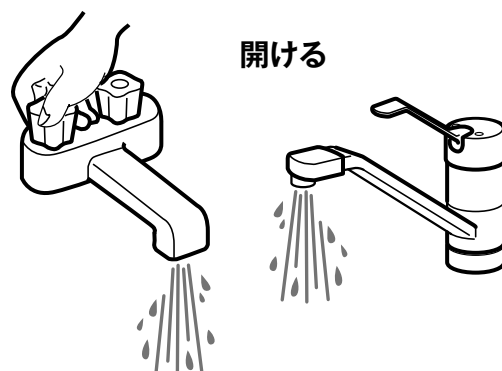

3 電源プラグをコンセントに差し込み、分電盤のスイッチを「入」にする。

コンセントは機器付近の壁などにあります。

警告

ぬれた手で電源プラグをさわらないでください。
感電のおそれがあります。

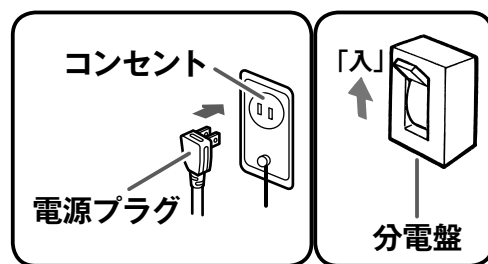

4 ガス栓を全開にする。

ガス栓は機器の下部にあります。

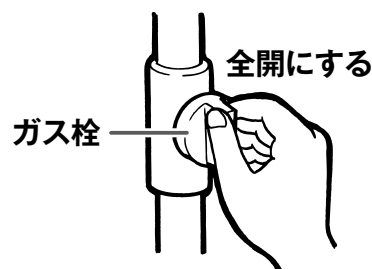

時計を合わせる / 現在時刻を表示する

本体操作部（時計合わせ、時刻表示）

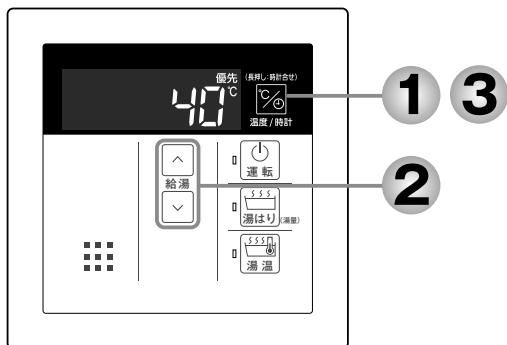

浴室リモコン（時刻表示のみ）

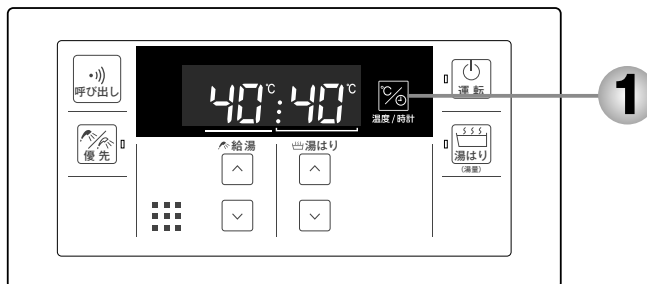

初めて使うとき ● ■ 時計を合わせる / 現在時刻を表示する

■ 本体操作部で時計を合わせる（浴室リモコンでは設定できません）

※**運転**スイッチが「入」「切」どちらの場合でも設定できます。

1 を長押し（約3秒間）する

- ・『現在時刻を設定できます』とお知らせし、「0:00」が点滅します。

2 を押して、現在時刻を設定する

- ・押し続けると10分単位で進み（戻り）ます。

3 を押す

- ・『設定しました』とお知らせし、現在時刻が設定されます。

お願い

- ・現在時刻が設定されていない状態や停電の後および電源プラグが抜けた場合、「- : -」になります。時計を合わせてください。
- ・午前（AM）と午後（PM）を間違えないようにご注意ください。

■ 現在時刻を表示する

・どちらのリモコンでも個別に操作できます。

運転スイッチ「入」の場合

1 を押す

- ・『現在時刻を表示します』とお知らせし、現在時刻が表示されます。

※もう一度スイッチを押すと、『温度を表示します』とお知らせし、温度表示に切り替わります。

※給湯使用中は温度を表示します。また、給湯停止後は約20秒後に時計表示に戻ります。

※給湯温度が60℃の場合は、約10秒間現在時刻を表示後に温度表示に切り替わります。

運転スイッチ「切」の場合

1 を押す

- ・現在時刻が表示され、約10秒後に表示が消えます。

※運転スイッチ「切」のときに常時時計を表示させることもできます。（29ページ参照）

※もう一度スイッチを押すと表示が消えます。

画面表示 / 補足

本体操作部



本体操作部



- ※スイッチを押した瞬間に0秒になります。時報などに合わせて押すと、より正確に設定できます。
- ※スイッチを押さなくても、そのまま1分経過すると自動的に設定が完了します。

画面表示 / 補足

本体操作部



（例：給湯40℃）

浴室リモコン



（例：給湯40℃、ふろ40℃）

本体操作部



浴室リモコン

給湯温度を調節する

●どちらのリモコンでも操作できます。

●**運転**スイッチのランプ（黄緑）が点灯していることを確認してください。点灯していない場合は**運転**スイッチを押してください。

本体操作部

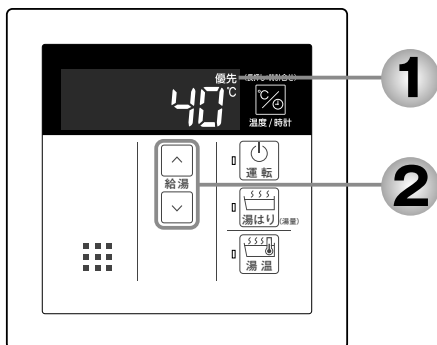

浴室リモコン

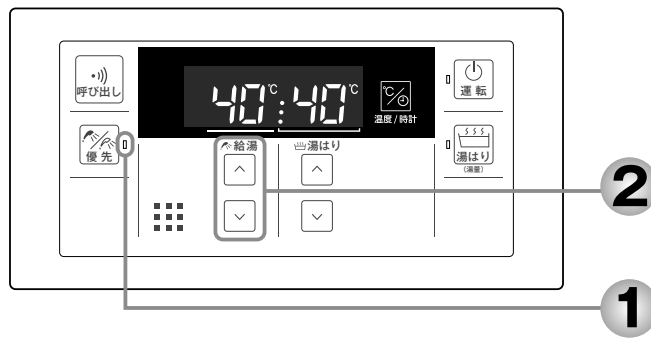

1 優先表示を確認する

- ・優先表示が出ている（優先ランプが点灯している）リモコンでのみ給湯温度を変更できます。
- ※点灯していないときは、浴室リモコンの優先スイッチを押すか、本体操作部の運転スイッチをいったん「切」にしてから再度「入」にしてください。

画面表示／補足

本体操作部



優先表示が点灯

浴室リモコン



優先ランプ(オレンジ)が点灯

2 温度設定ボタンを押して給湯温度を設定する

- ・**▲**スイッチを押すと温度が上がります。
- ・**▼**スイッチを押すと温度下がります。
- ・『給湯温度を〇〇℃に設定しました』とお知らせします。
- ・**▲**スイッチを押し続けると、45℃以下では連続して変わります。46℃以上に設定したいときは、1回ずつ押してください。
- ・**▼**スイッチを押し続けると、連続して変わります。
- ・工場出荷時は42℃に設定されています。
- ※湯はり運転中は給湯温度を変更できません。
- ※優先権のあるリモコンでのみ設定できます。（21 ページ参照）

本体操作部



（例：給湯 41℃）

浴室リモコン



（例：給湯41℃、ふろ40℃）

給湯温度の目安

食器洗い シャワー

熱いお湯が出ます 高温

35 37 38 39 … 43 44 … 48 50 60 75

1℃ずつ変更できます

※ FF タイプは 35℃には設定できません。
 ※給湯温度を60℃に設定すると『熱いお湯が出ます』とお知らせし、表示画面に高温表示（オレンジ）を点灯して注意を促します。

本体操作部



（例：給湯 60℃）

浴室リモコン



（例：給湯60℃、ふろ40℃）

3 お湯の蛇口を開いてお湯を出す

- ・お湯を出している間は、燃焼表示（オレンジ）が点灯します。
- ※お湯を出す量が少ないと、燃焼表示が消えてお湯が水になることがあります。

本体操作部



浴室リモコン



⚠ 警告

- やけど防止のため、おふろ（特にシャワー）の使用中は、絶対に本体操作部で給湯温度を変更しないでください。シャワーの温度も変更されます。
- おふろ（特にシャワー）の使用中は、絶対に運転スイッチを「切」にしないでください。お湯が急に水になります。
- 高温でお湯を使用していた直後は、配管内に高温のお湯が残っています。お湯の温度を十分に確認してから、お湯を使うようにしてください。特にシャワー使用時はお気をつけください。

お知らせ

- 調節できる温度は 35℃（FF タイプは 37℃）～ 75℃の 16 段階（FF タイプは 15 段階）です。1 回スイッチを押すごとに 1 段階ずつ変わります。前ページ 2 の図は 60℃に設定した場合ですが、実際の温度は季節や配管の長さによって異なります。およそのめやすとお考えください。
- 低い給湯温度に設定した場合、給水温度の高い条件では設定温度よりも熱いお湯が出ることもありますが異常ではありません。
- お買い上げの際には、RUX-V1316FFDA(A)-E および RUX-E シリーズと、SWFA タイプの最高出湯温度は 60℃に設定してあります。75℃にしたい場合は、お買い上げの販売店または当社お客様センターにお申し付けください。（有料）
- 夏場など水の温度が高いときに給湯温度を低く設定した場合やお湯の量を絞って使う場合は、設定温度よりも熱いお湯が出る場合があります。
- 給湯温度は運転スイッチを「切」にしても記憶されます。
- 75℃の設定は、優先スイッチを押したり、運転スイッチを「切」にしたり、湯はり運転をする（湯はりスイッチを押す）と60℃設定に変わります。
- 湯はり運転中は、リモコンの表示とは異なるふろ温度のお湯が出る場合があります。
- リモコンの運転スイッチ「入」「切」やお湯の蛇口の開閉時または給湯使用后しばらくすると、モーターが動く音がすることがありますが、これは再使用時の点火をより早くし、お湯の温度を早く安定させるために機器が作動している音で異常ではありません。

● 給湯温度を調節する

混合水栓使用時のご注意

- サーモスタット式水栓をご使用の場合、水栓によってはハンドルの設定よりぬるいお湯が出る場合があります。その場合は、リモコンの給湯温度をハンドルの温度より高めに設定してください。詳しくは水栓の取扱説明書をご覧ください。
- 運転スイッチが「切」の状態でお湯を使用する場合は、必ずハンドルの設定を「水」の位置にしてください。「湯」の位置で水を流すと、機器内が結露して点火不良や故障の原因になります。

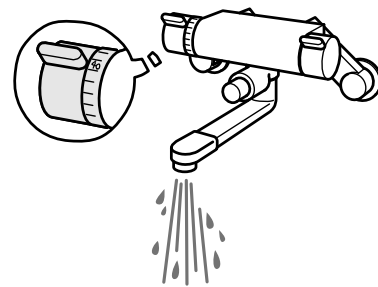

⚠ 警告

- やけど防止のため、おふろ（特にシャワー）の使用中は優先権を切り替えないでください。

優先スイッチの使いかた

浴室と給湯配管先には、同じ温度のお湯を供給します。(機器に接続されているすべてのリモコンで、常に同一の給湯温度を表示します)

お湯を使用中に他の人が給湯温度を変えると、お湯の温度が変わり、やけどをすることがあります。このような事故を防止するため、どちらか一方の権利のあるリモコンでしか温度を変えられないようになっており、この給湯温度を変更することができる権利を「優先権 (優先)」と言います。(リモコンを2台以上設置の場合)

本体操作部

優先表示

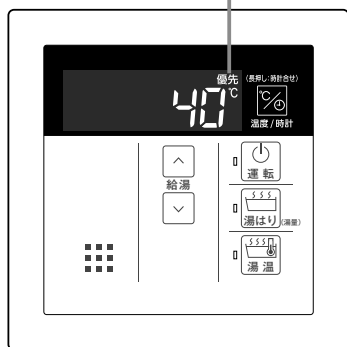



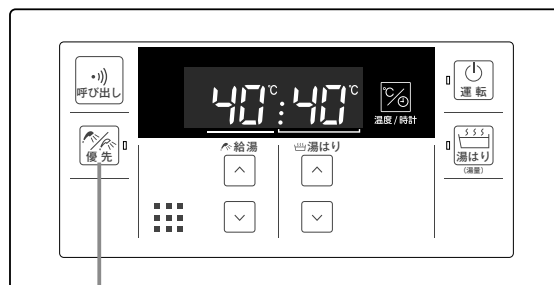

浴室リモコン



1

1 浴室リモコンの を押す

- 音声で『給湯温度が変更できません』とお知らせして  のランプ (オレンジ) が点灯し、給湯温度を変更できる優先権を持つことができます。
-  を1回押すごとに、優先権が以下のように交互に切り替わります。
「浴室リモコン」 ↔ 「本体操作部」
- 優先権の表示
浴室リモコンが優先：
 のランプ (オレンジ) が点灯します。
本体操作部が優先：
表示画面に「優先」が点灯します。
- 本体操作部で給湯温度の変更ができないときは、 をいったん「切」にし、再度「入」にして、表示画面に「優先」の表示を点灯させます。





画面表示 / 補足

浴室リモコン



本体操作部



- 本体操作部と浴室リモコンは、それぞれが優先権を持っていたときに設定した給湯温度を記憶しています。優先権が切り替わると、優先権を持ったリモコンの記憶していた温度が給湯温度になります。
- 優先権を持っていないリモコンで、 または  を押して、給湯温度を変更しようとする、『給湯温度は変更できません』とお知らせします。
- 浴室リモコン1台設置の場合、 のランプは点灯したままになります。
- 運転「切」の状態から、「入」にしたときは、 が押された側のリモコンが優先権を持ちます。
- 給湯温度の変更以外は、どちらのリモコンでも優先権に関係なく設定・使用ができます。

湯はりのオートストップの使いかた

- どちらのリモコンでも操作できます。
- **運転** スwitchのランプ（黄緑）が点灯していることを確認してください。点灯していない場合は**運転** スwitchを押してください。

お知らせ

浴槽に湯はりする前に

- ・サーモスタット式やワンレバーの混合水栓の場合は、水栓の設定温度を最も高温にしておいてください。
- ・サーモスタット式やワンレバーの混合水栓の場合は、水栓の構造上完全に水が止まらないことがありますのでご注意ください。詳しくは24ページの解説をご覧ください。

本体操作部

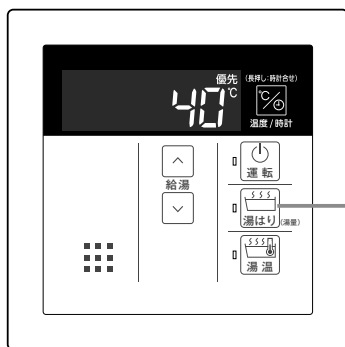

浴室リモコン

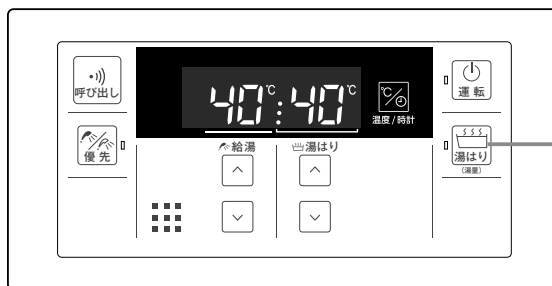

2 5

1 浴槽に排水栓と蓋をする

画面表示 / 補足

蓋も忘れずに閉めてください。

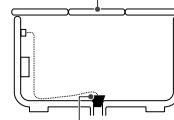

排水栓がしっかりとはめてあることを確認してください。

2 湯はり を押す

- ・「浴槽へお湯を入れる準備ができました。お風呂のお湯の蛇口を開いてください。」とお知らせして湯はりスイッチのランプ（オレンジ）が点灯します。
- ・このとき右図のように表示画面に約10秒間湯はり量を表示します。

本体操作部・浴室リモコン



本体操作部



※湯はり量の表示例

お知らせ

- ・湯はり量や湯はり温度の調節方法は、26・27ページをご覧ください。

冬期の入浴について

冬期など浴室・脱衣室と居室の温度差が大きいときは、急激な温度変化による身体への悪影響（ヒートショック）によって、特に高齢者は入浴時の事故につながるおそれがあります。入浴時に暖房機器で浴室と脱衣室を暖めるなどしてください。浴室を暖めるには、シャワーでお湯を流したり、浴槽のふたをしないで湯はりする方法もあります。

優先スイッチの使いかた

湯はりのオートストップの使いかた

湯はりのオートストップの使いかた(つづき)

画面表示/補足

3 お湯の蛇口を開ける

- ・湯はりが始まり、表示画面には右図の表示が出ます。
- ※湯はり中は本体操作部の湯温ランプが点灯し、湯はり温度を表示します。

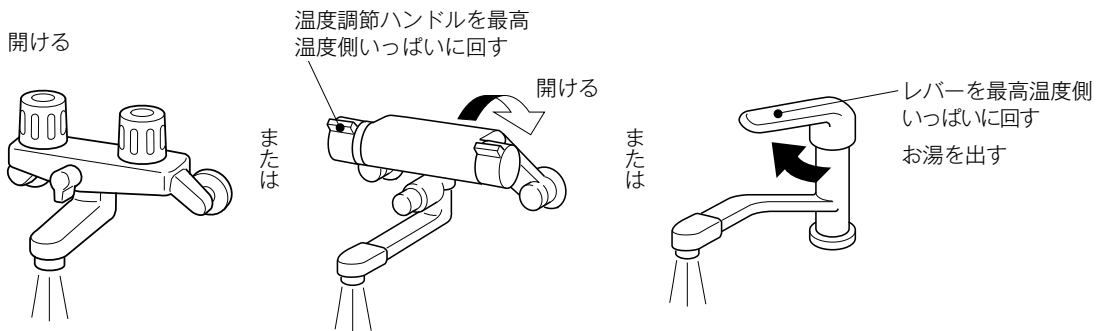

お知らせ

- ・湯はりを途中で止めたいときは、設定湯量の半分以下で止める場合は、お湯の蛇口を閉めてから湯はりスイッチを押して「切」にします。設定湯量が半分以上で止める場合は、お湯の蛇口を閉めれば湯はりスイッチは自動的に「切」になります。

4 湯はり終了のお知らせブザー（もしくは音声）が鳴ったら、蛇口を閉める

- ・「お湯はりが終わりました。おふろの蛇口を閉めてから、湯はりスイッチを押してください。」とお知らせして、湯はりスイッチのランプ（オレンジ）が点滅します。

本体操作部・浴室リモコン



5 を押す

- ・湯はりスイッチのランプ（オレンジ）が消灯します。
- ※本体操作部は湯温スイッチのランプ（オレンジ）が消灯し、給湯温度を表示します。

本体操作部・浴室リモコン



本体操作部



お知らせ

- ・サーモスタット式やワンレバーの混合水栓の場合は、おふろの湯はりが終わったら水栓の設定温度を必ずやけどのおそれがない温度に戻しておいてください。

お知らせ

- 夏期など給水温度が高い場合は、設定温度よりも熱いお湯を設定湯量より少なめに湯はりする場合がありますが異常ではありません。
設定温度よりも熱いお湯が湯はりされた場合は、水を混ぜて適温にしてください。
- 「混合水栓」をお使いの場合は、その機構により冷水が少量、出たままになることがあります。
必ず開閉ハンドルを閉めてください。詳しくは下の解説をご覧ください。
- お湯の蛇口を閉め忘れると、後でお湯が使用できなくなりますのでご注意ください。
詳しくは次ページをご覧ください。
- 湯はり運転中に他の蛇口でお湯を使用すると、浴槽への湯はり量が設定湯量より少なくなります。

お願い

- 湯はり運転中に停電があった場合は、湯はりの蛇口から水が出続けます。
- 停電に気が付いたら、いったん湯はりの蛇口を閉めてください。
- 停電中そのままにしておくと、停電復帰後に水は止まりますが、リモコンの表示画面に故障表示が点滅します。この場合は湯はりの蛇口を閉めてから、リモコンの運転スイッチを「入」にしてください。

? 解説

混合水栓をご使用の場合

- 混合水栓での温度設定が低かったり、また冷水側が開いていた場合には、冷水が回りこんで、リモコンで設定した湯はり温度よりもぬるいお湯が出たり、湯はり量が設定より多くなることがあります。
- サーモスタット式やワンレバーの混合水栓の場合は、湯はりが終了して機器が自動的にお湯を止めた後も、冷水が少量出たままになることがあります。これは異常ではありませんが、そのまま放置するとお湯の温度がぬるくなったり浴槽からお湯があふれることがあります。湯はり終了のお知らせブザー（もしくは音声）が鳴りましたらすぐに混合水栓の開閉ハンドルを閉めてください。

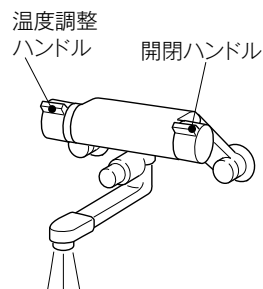

※イラストは温度調整機能付き混合水栓の一例です。

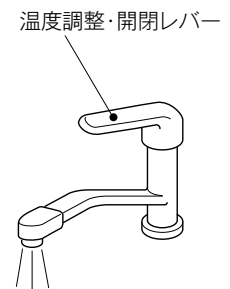

※イラストはワンレバー式の温度調整機能付き混合水栓の一例です。

お湯が出なくなったら

お知らせ

- 湯はりスイッチを使って湯はり操作すると湯はりは自動的に終了しますが、お湯の蛇口を閉め忘れるとお湯が使えなくなります。
どこかのお湯の蛇口を開いてもお湯が出てこない場合は、必ず下記の手順に従って湯はり運転を解除してください。

本体操作部

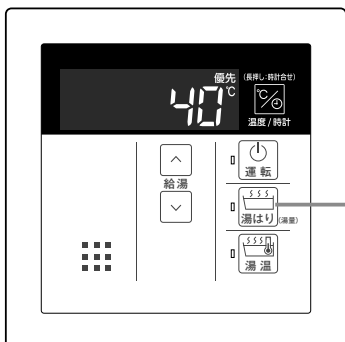

浴室リモコン

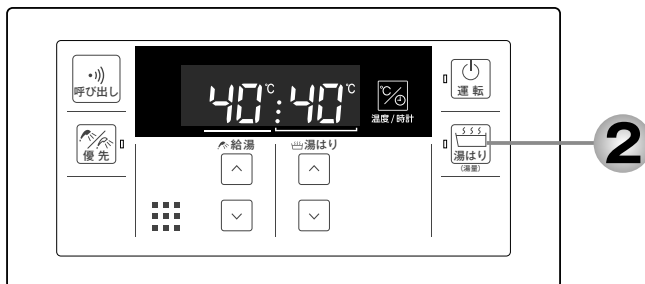

1 いったんすべてのお湯の蛇口を閉める

- 浴槽だけでなくその他の場所も開いたままになっていないかご確認ください。

画面表示／補足

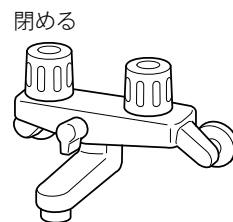

本体操作部・浴室リモコン

2 を押す

- 湯はりスイッチのランプ（オレンジ）が消灯します。
- これで再びお湯が使えるようになります。
この機器は使用状況によってさまざまな音声でお知らせします。下記はその一例ですが、これ以外の音声が
出た場合もその指示に従って操作してください。



こんな音声が出るのはどんなとき？

「蛇口が開いていませんか？一度すべての蛇口を閉めてください。」

すべての蛇口を閉めずに点滅中の湯はりスイッチまたは運転スイッチを押すと、湯はりスイッチまたは運転スイッチは消灯しますが約1分間少量のお湯（または水）を流しながらこの音声が出ます。すべての蛇口を閉めてください。

「お湯が使用できません。すべての蛇口を閉めてから湯はりスイッチを押してください。」

上記の状態ですべての蛇口が閉められなかった場合や、湯はり運転中に湯はりスイッチを押してしまった場合、この音声がでて機器が自動的に止水します。湯はりスイッチは点滅したままになりますので、必ずすべての蛇口を閉めてから湯はりスイッチを「切」にしてください。

「すべての蛇口を閉めてから運転スイッチを押してください。」

湯はり運転中に運転スイッチを押して「切」にしたまま約1分以上蛇口を閉め忘れていませんか？音声中に従い、すべての蛇口を閉めてから運転スイッチを押してください。

湯はり量を調節する

- どちらのリモコンでも操作できます。
- 運転**スイッチのランプ(黄緑)が点灯していることを確認してください。点灯していない場合は**運転**スイッチを押してください。

本体操作部

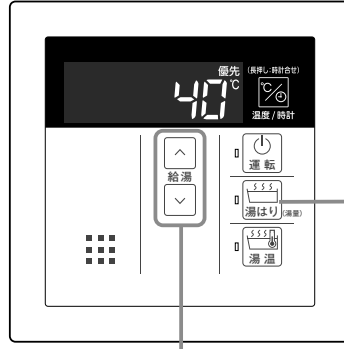

浴室リモコン

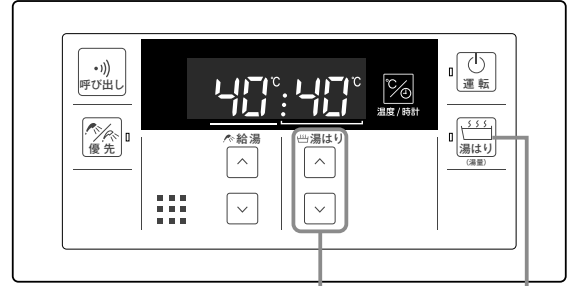

1

1

1

湯はり を押し、本体操作部は給湯 **↑**
↓、浴室リモコンは湯はり **↑** **↓**
 を押して湯量を変更する

- ・湯はり運転スタート時、約10秒間表示画面に「湯量」表示され、湯はり温度表示部に湯はり量が表示されます。
- ・そのまま約10秒経過すると、自動的に設定が完了し、湯はり運転が終了するまでの間は湯量を変更することはできません。
- ・お風呂を入れない場合は、再度**湯はり**スイッチを押してください。

湯量の目安	
水位表示	湯量 (リットル)
—	—
—	—
—	990
—	400
6	350
6	300
5	280
5	260
4	240
4	220
3	200
3	180 (工場出荷時)
2	160
2	140
1	120
1	100
1	80
1	60

↑ を押すと増える
 ↓ を押すと減る

画面表示 / 補足

本体操作部・浴室リモコン



水位表示 (6段階) 湯量表示 (200リットルの場合)

※水位表示(6段階)は温度表示時も表示されます。

- ※湯量は目安です。
- ※設定湯量の変更は、29ページの項目番号4の方法でもできます。

お湯が出なくなったら ● お湯はり量を調節する

お知らせ

- ・お子様のいたづらなどを防止するため、400、990、80、60リットルは、**↑**または**↓**スイッチを1秒以上押し続けないと設定できないようになっています。
- ・浴槽によっては湯量を多く設定するとお湯があふれることがあります。

湯はり温度を調節する

●どちらのリモコンでも操作できます。

●**運転**スイッチのランプ（黄緑）が点灯していることを確認してください。点灯していない場合は**運転**スイッチを押してください。

本体操作部

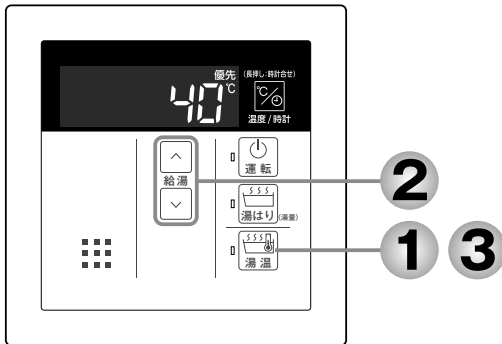

浴室リモコン

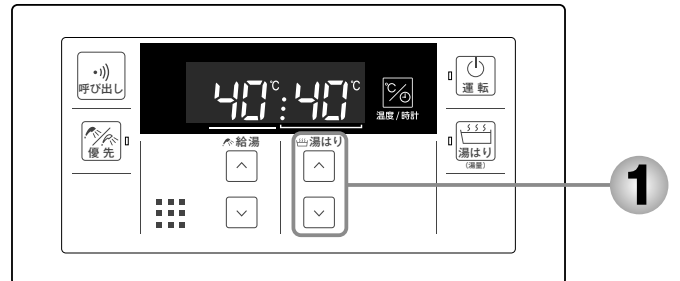

本体操作部の場合

1

を押す

- 湯温スイッチのランプ（オレンジ）が点灯し、湯はり温度を表示します。
- ※給湯温度表示中に操作してください

画面表示／補足

本体操作部

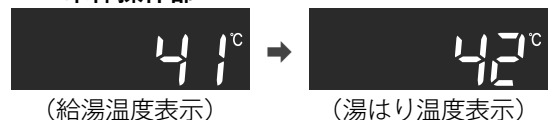

2

を押して、湯はり温度を設定する

- スイッチを押すと温度が上がります。
- スイッチを押すと温度下がります。
- 「お湯はり温度を〇〇°Cに設定しました」とお知らせします。
- スイッチを押し続けると、45°C以下では連続して変わります。46°C以上にしたいときは1回ずつ押ししてください。
- スイッチを押し続けると、連続して変わります。

湯はり温度の目安

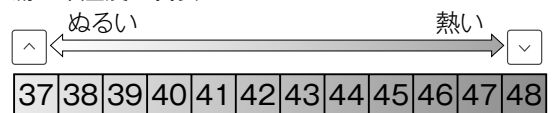

※上記の設定温度は機器出口での温度であり、浴槽のお湯の温度とは異なります。温度の違いは浴槽形状や配管長さなどによって異なるほか、同じ温度のお湯でも季節によって体感温度には差がありますので、あくまでも目安とお考えいただき、必要に応じて設定温度を変更してください。
※のぼせなどによる浴室内での事故を防ぐため、41°C以下 10分以内での入浴を推奨します。

※湯温スイッチを押さなくても、そのまま1分経過すると、湯はり温度が設定され、給湯温度表示に戻ります。

3

を押す

- 湯温スイッチのランプ（オレンジ）が消灯し、給湯温度表示に戻ります。

浴室リモコンの場合

1

を押して、湯はり温度を設定する

- スイッチを押すと温度が上がります。
- スイッチを押すと温度下がります。
- 「お湯はり温度を〇〇°Cに設定しました」とお知らせします。
- スイッチを押し続けると、45°C以下では連続して変わります。46°C以上にしたいときは1回ずつ押ししてください。
- スイッチを押し続けると、連続して変わります。

湯はり温度の目安

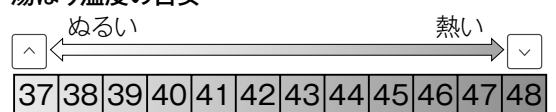

※上記の設定温度は機器出口での温度であり、浴槽のお湯の温度とは異なります。温度の違いは浴槽形状や配管長さなどによって異なるほか、同じ温度のお湯でも季節によって体感温度には差がありますので、あくまでも目安とお考えいただき、必要に応じて設定温度を変更してください。
※のぼせなどによる浴室内での事故を防ぐため、41°C以下 10分以内での入浴を推奨します。

台所にいる人を呼び出す

●浴室リモコンを設置している場合、浴室リモコンで操作して本体操作部の呼び出し音を鳴らすことができます。

※ **運転** スイッチが「入」「切」どちらの場合でも操作できます。

浴室リモコン

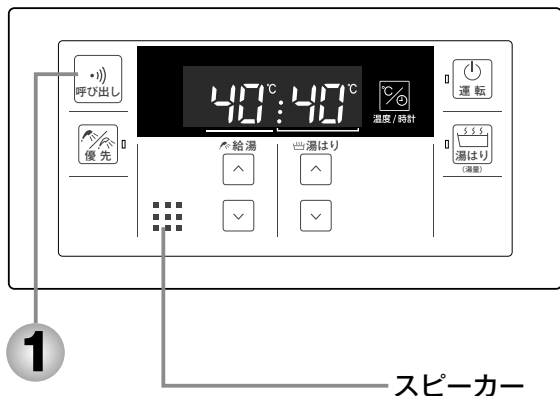

本体操作部

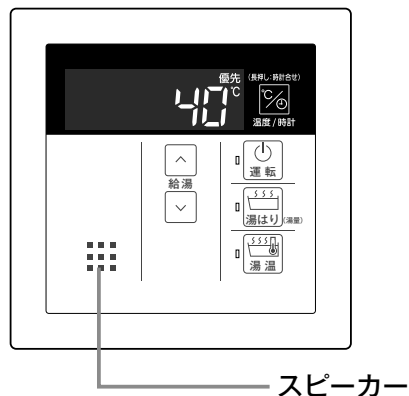

画面表示 / 補足

1 浴室リモコンの を押す

本体操作部のスピーカー：
「ピーッピピ」と5回鳴ります。

浴室リモコンのスピーカー：
 を押している間「ピーピーピー」と連続で鳴ります。

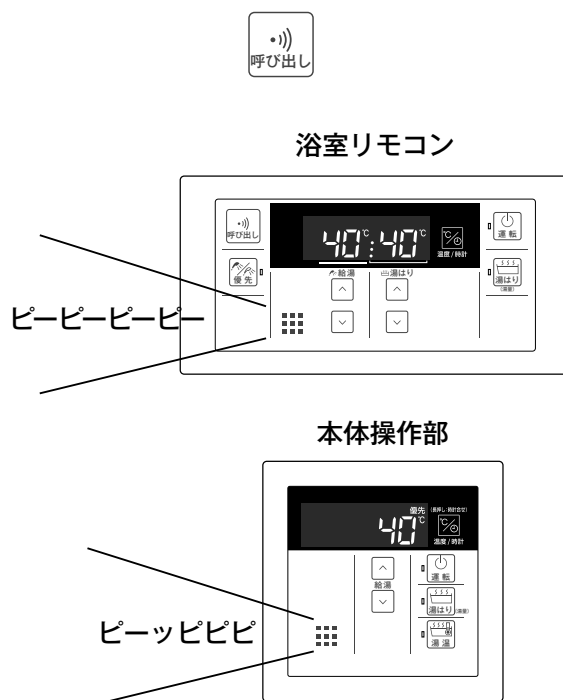











湯はり温度を調節する

● 台所にいる人を呼び出す

音声音量などを変更する (設定変更モード)

■ 設定変更のしかた

- 1**  を「切」にする。
- 2**  を長押し(約3秒間) する。
 - ・項目番号と設定値が表示されます。
- 3**  を押して、変更したい項目番号を表示させる。
 - ・自動スイッチを押すごとに、項目番号が切り替わります。

項目番号	設定内容	詳細	操作リモコン
1	音声音量の変更	音声案内の音量を変更することができます。	 
2	省電力モードの変更	省電力モードとは、リモコンの待機電力の低減を目的とした機能です。設定された時間が経過すると、表示画面が消えます。	 
3	運転「切」のときに、時計表示をする・しない	運転スイッチ「切」のときに、常時時計を表示することができます。	 
4	お風呂の設定湯量の変更	浴槽に湯はりする湯量の目安を設定できます。	 

4 本体操作部は給湯
 , 浴室リモコ
 ンは湯はり
 を押して、設定値を
 変更する

5  を長押し(約3
 秒間)で、設定変更
 モードを解除する
 (設定完了)

- そのまま1分間経過しても、自動的に設定が完了します。

画面表示 / 補足



項目番号

設定値

設定一覧

音声	リモコンの表示	音声の大きさ
『音声は大です』	3	大
『音声は標準です』	2 (工場出荷時)	標準
『音声は小です』	1	小
『音声を消します』	0	なし
『音を消します』	—	なし

リモコンの表示	表示の消灯時間
25 (工場出荷時)	25分後
10	10分後
OF	消灯しない

リモコンの表示	運転「切」時の時計表示
On	する
OF (工場出荷時)	しない

(26ページ参照)

補足

- 「0」「—」に設定した場合でも注意を喚起する音声は消えません。
- 本体操作部・浴室リモコンそれぞれ設定できます。

- 機器を使用したりいずれかのスイッチを押すと、省電力モードが解除されて表示画面が点灯します。
- 本体操作部・浴室リモコンそれぞれで設定できます。
- (31ページ参照)

- 時計表示設定にしているとき、温度／時計切替スイッチを押した場合は、時計表示が消えます。
- 本体操作部・浴室リモコンそれぞれで設定できます。

- (26ページ参照)

■ 音声音量などを変更する (設定変更モード)

省電力モードについて

●リモコンの無駄な電力消費を防ぐため、給湯を使用してから一定時間が経過すると、表示画面が消えて「**運転**」スイッチのランプ（黄緑）のみ点灯します。

※省電力モードに入ると時計表示も消えます。

※お湯の蛇口を一度も開けていない状態では、省電力モードに入らず、表示画面は消えません。

※湯はり運転中および給湯温度を60℃以上に設定している場合は、安全のため省電力モードに入りません。

※本体操作部・浴室リモコンそれぞれで設定できます。

操作をしないまま一定の時間が経過すると、節電のため表示画面が消灯します

通常時の表示画面

本体操作部



浴室リモコン



一定の時間が経過

節電中の表示画面

本体操作部

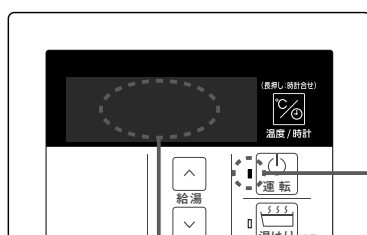

浴室リモコン

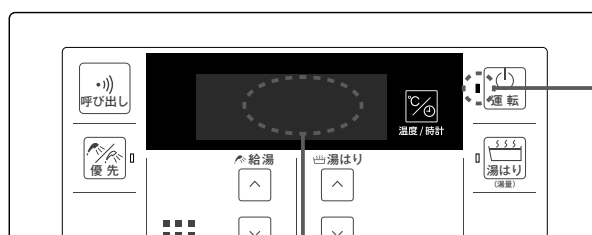

運転ランプは点灯したまま

表示画面を消灯

節電のため表示画面が消灯します。

お湯を出すと表示画面が点灯します。

また、リモコンのスイッチを操作すると、操作したリモコンは表示画面が点灯します。

※ · · · スイッチ以外のスイッチを押すと、表示画面が点灯すると同時に押したスイッチの動作が始まります。

冬期の凍結による破損防止について

暖かい地域でお使いのお客様も必ずお読みください。

⚠ 注意

- 冬期は暖かい地方でも、給水・給湯配管の水が凍結し、破損事故が起こることがあります。こうした事故を防止するために、次のような処置をお取りください。
- 外気温が極端に低く（ -15°C 以下）なる日や、それ以上の気温でも風のある日は対策その①では凍結予防ができなくなります。このような場合には、対策その②、その③の方法を行ってください。
- 冬期に長時間機器を使用しないときは、必ず対策その③の水抜きを行ってください。
- 凍結による破損の場合は、保証期間内でも有料修理となります。

対策その① 凍結予防ヒータによる方法

この機器には、外気温が下がる（機器周辺の温度が約 3°C 以下になる）と自動的に機器内を保温するヒータが組み込まれています。

■お客様に行っていただきたいこと

電源プラグがコンセントに差し込まれていることを確認してください。

抜けていると作動しませんのでご注意ください。

リモコンの「運転」スイッチは「入」「切」どちらの状態でも作動します。

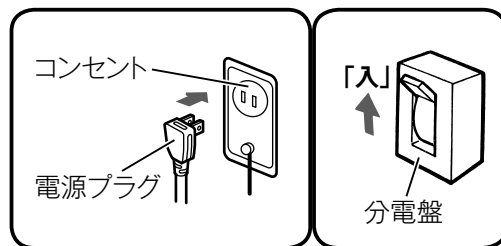

対策その② お湯の蛇口から水を流す方法

この場合は機器本体だけでなく、給水・給湯配管、給水元栓・お湯の蛇口などの凍結予防もできます。

■操作のしかた

- リモコンの「運転」スイッチを「切」にします。
 - 浴槽に排水栓をしてからお風呂のお湯の蛇口を開け、1分間に約400ミリリットルの水（流水太さ約4mm）を浴槽に流しておいてください。
- ※この場合、浴槽から水があふれることがあります。
- ※サーモスタット式やワンレバーの混合水栓の場合は、設定を最高温度の位置にしてください。
- ※浴槽の近くにお湯の蛇口がない場合は、シャワーホースを浴槽まで伸ばしてシャワー栓を開けてください。

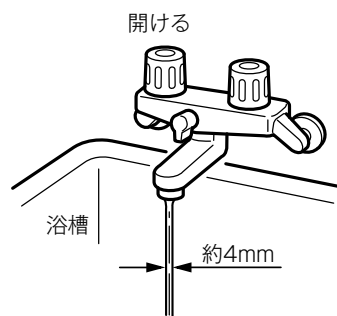

（シャワーから水を流す場合、シャワーヘッドは浴槽にたまった水につからない位置に置いてください。）

⚠ 注意

- 水量が不安定なことがあります。念のため、30分ぐらい後にもう一度水量をご確認ください。
- サーモスタット式やワンレバーの混合水栓の場合は、再使用時の設定温度にご確認ください。

次ページもお読みください

冬期の凍結による破損防止について

対策その

3

水抜きによる方法

機器内の水を抜き、凍結を予防する方法です。外気温が極端に低く（ -15°C 以下）なる場合は、この方法で行ってください。長期間にわたって機器を使用しないときも、必ずこの《水抜き》を行ってください。

※機器の使用直後は機器内のお湯が高温になっていますので、やけど防止のため、必ず機器が冷めてから行ってください。

■機器の水抜き

- ①ガス栓**1**・給水元栓**2**を閉めてください。寒冷地などで不凍栓使用時は不凍栓を閉め、給水元栓**2**を開けてください。
- ②本体操作部の運転スイッチを「切」にしてください。ただし、湯はり運転が解除されていることを確認してから行ってください。
- ③電源プラグを抜いてください。（分電盤の専用スイッチを「切」にしてください）
- ④お湯の蛇口**5**をすべて（シャワーなどを含む）全開にしてください。
- ⑤給水水抜き栓**3**・給湯水抜き栓**4**を開けてください。
- ⑥RUX-Eシリーズの場合は、中和器水抜き栓**6**・給湯水抜き栓**7**も開けてください。

SWFA タイプ

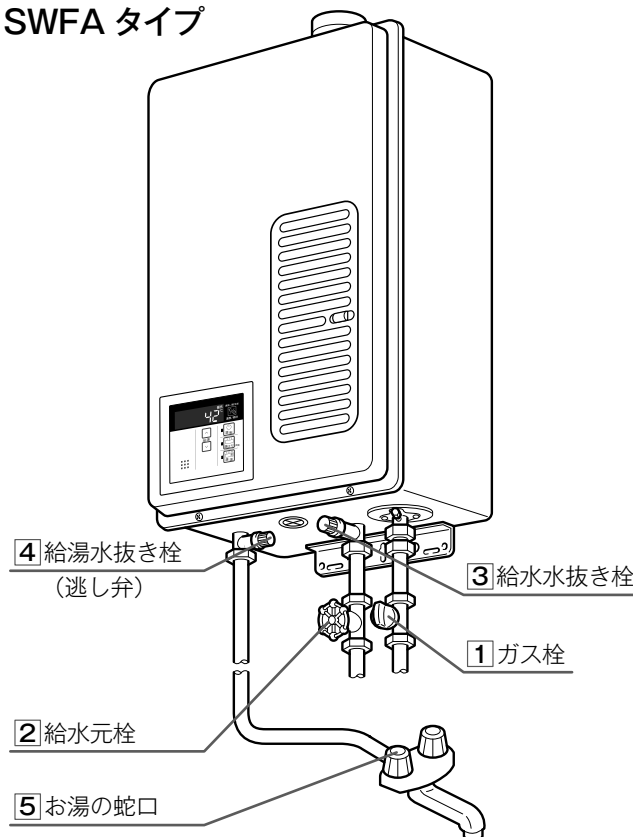

FF タイプ

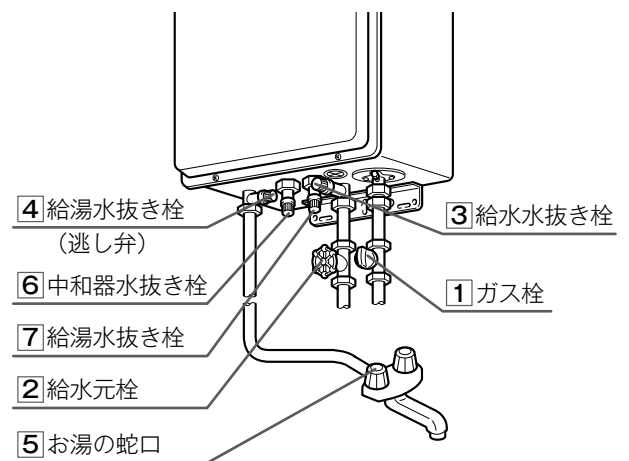

お願い

- 以上の操作で機器内の水が排水されますので、次にお使いになるまでお湯の蛇口や水抜き栓は開けたままにしておいてください。

(つづき)

《水抜き》をした機器を、次に使うときは…

■機器に通水してください。

- ①電源プラグが抜いてある（分電盤の専用スイッチが「切」になっている）ことを確認してください。
- ②ガス栓**1**が閉めてあることを確認してください。
- ③お湯の蛇口**5**をすべて（シャワーなどを含む）閉めてください。
- ④給水水抜き栓**3**・給湯水抜き栓**4**を閉めてください。
- ⑤ RUX-E シリーズの場合は、中和器水抜き栓**6**・給湯水抜き栓**7**も閉めてください。
- ⑥給水元栓**2**を全開にしてください。
- ⑦お湯の蛇口**5**を開け、通水を確認した後に閉めてください。
- ⑧電源プラグをコンセントに差し込んでください。（分電盤の専用スイッチを「入」にしてください）
- ⑨本体操作部の運転スイッチが「切」になっている（表示画面が消灯している）ことを確認した後、ガス栓**1**を全開にしてください。

お願い

- 水抜き栓は工具で締め付けないでください。破損のおそれがあります。

機器への通水が終了しましたら、**運転**スイッチを押して（「切」にする）、表示画面が消灯し、運転スイッチランプ（黄緑）が消灯するのを確認してください。

日常の点検・お手入れのしかた

お客様ご自身で行っていただく日常の点検・お手入れの際は、次のことにご注意ください。

- ・安全にお使いいただくために、こまめに日常の点検・お手入れを行ってください。
- ・お手入れは、必ず①ガス栓を閉め②電源プラグを抜き③機器が冷めてから行ってください。
- ・フロントカバーなどは決してはずさないでください。(配管カバーのフロントカバーは除く)

■日常の点検…次のことにご注意ください。

- ・運転中に機器から異常音が聞こえますか？
- ・機器の外観に異常は見られませんか？また、各部品とも正しくセットされていますか？
- ・沿岸部で潮風に当たりやすい地域でご使用の場合は、潮風に含まれる塩分によって機器本体や配管接続部にさびが発生しやすくなります。外観上のさびがひどい場合は、機器内部の部品への影響も考えられますので、点検（有料）をお願いします。また、万が一本体に穴があいた場合はすぐに使用を中止し、修理を依頼してください。
- ・機器および配管から水漏れはありませんか？
- ・機器のまわりや排気筒トップのそばに燃えやすいものはありませんか？
- ・お湯の蛇口の先端に泡沫器が内蔵されているものについては、ときどき内部のフィルタ（金網）を掃除してください。

お願い

- 水圧の低い地域では、泡沫器や浄水器を使用しないでください。お湯の量が少なくなります。
- ・機器本体には安全に関する注意ラベルが貼ってあります。汚れたり、読めなくなったときはやわらかい布などで汚れをふき取ってください。また、お手入れの際にははがれないようご注意ください。もしはがれたり読めなくなった場合は、新しいラベルに貼り替えてください。ラベルについては当社お客様センターにお問い合わせください。
- ・ご使用上支障がない場合でも、不慮の事故を防ぎ、安心してより長くご使用いただくために、燃焼部などは年1回程度の定期整備をおすすめします。(有料)
- ・整備の内容や定期整備を受ける先が不明の場合、整備費用などについてはお買い上げの販売店または当社お客様センターにお問い合わせください。

配管カバーのフロントカバーについて

●フロントカバーの取りはずしかた

- ①化粧ねじ2本をゆるめてフロントカバーから取りはずします。
- ②フロントカバーを上方に持ち上げて、取りはずしてください。

●フロントカバーの取り付けかた

- ①フロントカバーの下部差込箇所を配管カバーの下部差込箇所に差し込みます。
- ②化粧ねじ2本を取り付け、しっかりとしめて固定してください。

※フロントカバー下部がきちんと差し込まれていることを確認し、化粧ねじをしっかりとしめて、確実にフロントカバーを固定してください。

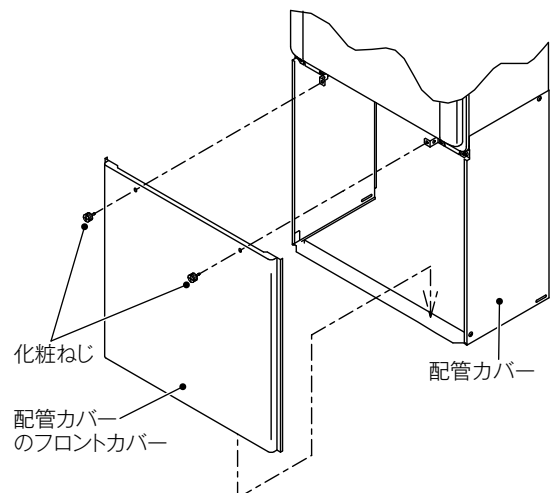

■お手入れ方法は

- ・機器やリモコンの表面が汚れたときは、台所用中性洗剤（食器・野菜洗い用）を含ませたやわらかい布で汚れをふき取った後、水を含んだ布で軽くふき取ってください。台所用中性洗剤（食器・野菜洗い用）以外の洗剤やみがき粉・シンナー・ベンジン・エタノールやたわしなどの硬いものを使用しないでください。表面の光沢や印刷・文字などが消えたり傷がつきます。本体操作部・増設リモコンは防水タイプではありません。浴室リモコンは防水タイプですが、むやみに水をかけないでください。故障の原因になります。

お願い

- リモコンの内部には電気部品が入っていますから、水をかけないようにしてお手入れしてください。機器の故障の原因になります。

- 給水水抜き栓先端のストレーナにごみなどが付いているとお湯の量が少なくなります。こんなときは給水元栓を閉めてから給水水抜き栓をはずして、ストレーナに付いているごみを取り除いてください。特に近くで水道配管工事などがあったときはご注意ください。

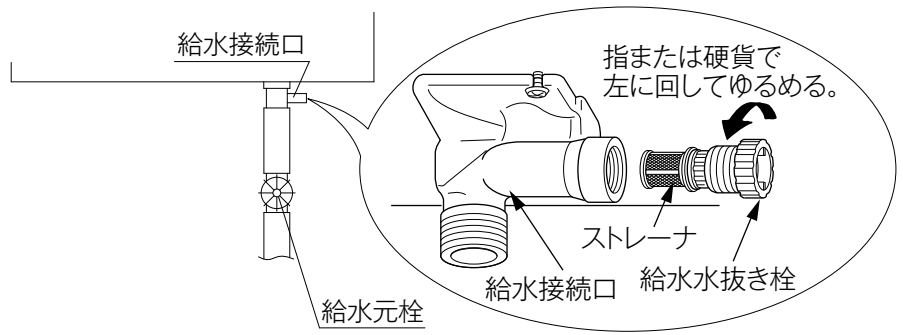

※必ず給水元栓を閉め、機器内のお湯が冷めてから行ってください。
(やけど防止のため)

- 機器の給気口 (SWFA タイプのエアフィルタ) や排気筒トップがほこりやごみで詰まったまま使用すると、不完全燃焼などの原因になります。給気口のほこりやごみを十分に除去してご使用ください。

■SWFA タイプのエアフィルタのお手入れ

⚠注意

- フロントカバーのエアフィルタは月に 1 回程度必ず掃除してください。

エアフィルタ表面のほこりやゴミを掃除機で吸い取ってください。変形・破損の原因となりますので、たたいてほこりを落とすことはおやめください。汚れがひどい場合は、エアフィルタを取りはずして水洗いしてください。掃除をしないと機器の寿命が短くなります。

- ①エアフィルタ中央にあるツマミを左にスライドさせます。

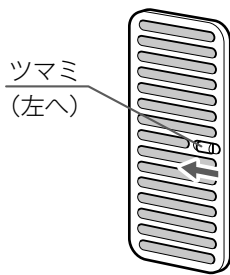

- ②エアフィルタの右端を少し手前に持ち上げながら右に引きます。

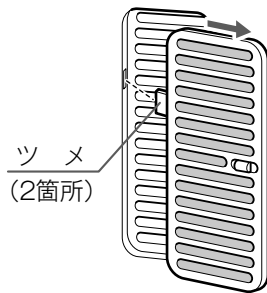

- ③水洗いはやわらかいブラシなどを使って、金網に強い力をかけないようにします。

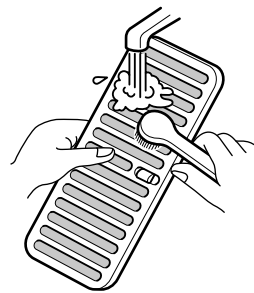

- ④水洗い後はよく乾燥させてからもと通りに取り付けます。(①②の逆の手順)

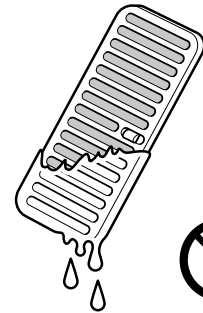

エアフィルタはベンジン・シンナー・みがき粉などでふいたり、液状殺虫剤や熱湯などをかけたりしないでください。

- 故障の原因となりますので、ぬれたエアフィルタを取り付けて使用しないでください。



- エアフィルタは機器に確実に取り付けてください。エアフィルタを取りはずしたまま使用すると、機器が作動しません。



長期間使用しない場合は

長期間使用しない場合は次のことを行ってください。

1 ガス栓を閉める。

ガス栓は機器の下部にあります。

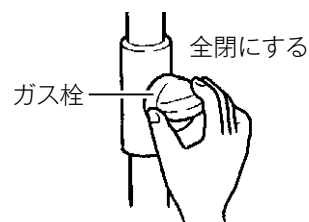

2 給水元栓を閉める。

給水元栓は機器の下部にあります。

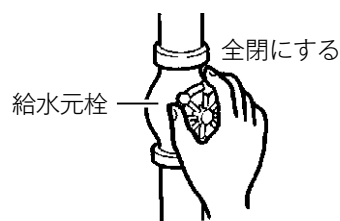

3 機器の水抜きをする。(33ページ参照)

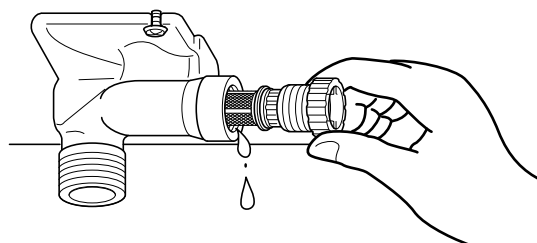

4 電源プラグをコンセントから抜く。

コンセントは機器付近の壁などにあります。
分電盤の専用スイッチを「切」にしてください。
次に機器をお使いになるときは、34ページの
《水抜き》をした機器を、次に使うときは…に
従って、機器に通水してください。

警告

ぬれた手で電源プラグをさわらないでください。感電のおそれがあります。

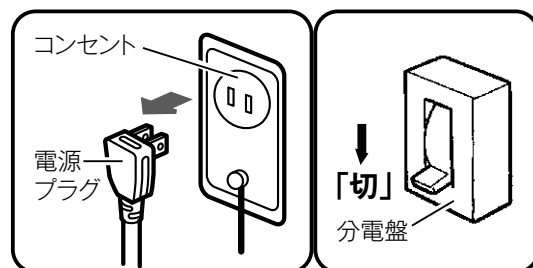

故障かな？と思ったら

故障かな？と思ってもよく調べてみると故障ではない場合もあります。
修理を依頼する前に、もう一度次の点をお調べください。

「温度」に関する内容

こんなとき	ここをお調べください	参照
お湯の蛇口を開いてもお湯が出ない	ガス栓・給水元栓が全開になっていますか？	17 ページ
	断水していませんか？	
	お湯の蛇口は十分に開いていますか？また、混合水栓をご使用の場合、湯温調節が「水」の位置になっていませんか？	
	ガスメーター（マイコンメーター）がガスを遮断していませんか？	
	LP ガスの場合、ガスがなくなっていますか？	
	水抜き栓のストレーナにごみなどが詰まっていますか？	36 ページ
	凍結していませんか？	
	運転 スイッチは「切」になっていませんか？	
機器を安定した状態で燃焼させるため、電源投入後約 40 秒間はお湯の蛇口を開いても点火しない仕組みになっています。停電復帰後や水抜き後の再使用時は、電源プラグをコンセントに差し込んでから 40 秒以上待ってご使用ください。		
お湯の蛇口を開いてもすぐお湯にならない	機器からお湯の蛇口まで距離がありますので、お湯が出てくるまで少し時間がかかります。	
低温のお湯が出ない	ガス栓・給水元栓が全開になっていますか？	17 ページ
	給湯温度設定は適切ですか？	19 ページ
	お湯の量を絞っていませんか？ お湯の蛇口をもっと開いてお湯の量を多くすれば、お湯の温度は安定します。	
	夏期などの水温が高いときには、設定温度よりも熱いお湯が出ることもありますが、異常ではありません。	
	太陽熱温水器（ソーラーシステム）と接続している場合、太陽熱温水器で機器への給水温が高くなるため、低温のお湯が出ない場合があります。	
高温のお湯が出ない	ガス栓・給水元栓が全開になっていますか？	17 ページ
	給湯温度設定は適切ですか？	19 ページ
	冬期など、水温が低いときに高温のお湯を多く出そうとすると、設定した温度（高温）のお湯が出ない場合があります。 お湯の蛇口を少し閉めてお湯の量を少なくすれば、設定したお湯の温度になります。	
	混合水栓をご使用の場合は、水栓の設定温度を最高の位置でご使用ください。また、サーモスタット式混合水栓の場合は、水が回り込んで水栓の設定温度よりもお湯がぬるくなる場合がありますので、リモコンの設定温度をご希望の温度（水栓の設定温度）より5～10℃高めにしてください。詳しくは水栓の取扱説明書をご覧ください。	
お湯の蛇口を絞ると水になった	湯量を絞り過ぎたり節水型シャワーを使用すると、機器が消火してお湯にならなくなります。お湯の蛇口をもっと開いて湯量を増やせばお湯になりますが、給水圧が低いために湯量が出ない場合は給水事業者の指定工事店にご相談ください。	
給湯温度の調節ができない	操作しているリモコンの優先ランプまたは優先表示は点灯していますか？	21 ページ
湯温が変動して安定しない	運転 スイッチを「切」にしてスムーズに通水することを確かめた後お湯の蛇口を閉め、約 20 秒後に再操作してください。それでも異常のときは故障（水量制御装置）ですので、お買い上げの販売店または当社お客様センターへご連絡ください。	

長期間使用しない場合は／故障かな？と思ったら

次ページもお読みください

故障かな？と思ったら(つづき)

「湯はり・湯量」に関する内容

こんなとき	ここをお調べください	参照
お湯の蛇口から出るお湯の量に変化する	お湯を使用中、他の場所でお湯を使用すると、お湯の量が減る場合があります。水道の圧力や配管条件によっては、極端にお湯の量が減ったり、いったん止まる場合がありますが、しばらくすると安定します。	
	お湯の蛇口の種類によっては、初め多く出てその後安定するなど、出湯量に変化するものがあります。	
	湯はり運転中に給湯(シャワー)を使用する場合、お湯の量を絞りすぎると湯量が増えたり減ったりして安定しないことがあります。お湯の蛇口をもっと開いてお湯の量を多くすれば安定します。	
湯はりの量が設定した湯量にならない	湯はり量の設定は適切ですか？ 浴槽の残り湯がある状態で湯はり運転をすると、その分だけ水位が高くなる場合があります。	26 ページ
	おふろの排水栓はしっかりと閉めてありますか？	
	湯はり運転中(湯はりランプ(オレンジ)点灯中)に、台所などでお湯を使用すると、その分湯はり量は少なくなります。	
	混合水栓などをお使いの場合、湯はりのときに水側の蛇口を開いていませんか？ その分だけ浴槽のお湯が多くなり、湯温はぬるくなります。	20 ページ
浴槽からお湯があふれる(湯はりが自動停止しない)	湯はりスイッチが「切」のとき(オレンジに光っていないとき)に湯はりを行っても自動停止しません。	
	湯はり途中(設定湯量の半分以上湯はりした後)に蛇口を閉めて湯はりを中断した後、再度蛇口を開いて湯はりを続けた場合は自動停止しません。これは設定湯量の半分以上湯はりした後には蛇口を閉めると、その時点で湯はり運転がキャンセルされるためです。	
	混合水栓の場合、水側が完全に止水できないものもあります。	
湯はり終了後、蛇口から少量のお湯が出てすぐに止まらない	これは配管中のお湯が一時的に出る「後ダレ」現象です。 蛇口を閉めてから湯はりスイッチを押して「切」にしてください。	
お湯が出るのが遅い【SWFAタイプ】	エアフィルタがほこりなどで目詰まりしていると給気量をチェックする装置が働いてお湯が出るのが遅くなる場合があります。エアフィルタを掃除してください。	
「湯はりスイッチ」を押しても動かない	給水元栓が全開になっていますか。	17 ページ
	断水していませんか。	
家中のお湯が出なくなった	湯はり運転をしたままお湯の蛇口を閉め忘れていませんか？このとき湯はりスイッチ(オレンジ)は点滅します。一旦すべてのお湯の蛇口を閉めてから湯はりスイッチを「切」にしてください。	25 ページ

「音」に関する内容



こんなとき	ここをお調べください	参照
出湯停止後しばらくの間ファンの回転音がする	再使用時の点火をより早くするため、出湯停止後もしばらく回転しています。	
リモコンの「 運転 」スイッチ「入」「切」やお湯の蛇口の開閉時または給湯使用後しばらくすると、モーターが動く音がする	再使用時の点火をより早くし、お湯の温度を早く安定させるために機器が作動している音です。異常ではありません。	
燃焼中に高い燃焼音が出る	フロントカバーの取り付けねじがゆるんでいると、高い燃焼音が出る場合があります。フロントカバーを正しく取り付けてください。	

故障かな？と思ったら ●

次ページもお読みください

故障かな？と思ったら(つづき)

「リモコン」に関する内容

こんなとき	ここをお調べください	参照
リモコンの表示画面が点灯しない	停電していませんか？	
	電源プラグが差し込まれていますか？	
	機器内の漏電安全装置が作動していませんか？いったん分電盤の専用スイッチを「切」にしてから再度「入」にするか、電源プラグをコンセントから抜いて再び差し込んでから再操作してください。	
リモコンの時刻表示が「-:--」になっている	停電後、再通電すると本体操作部の表示画面の時刻が「-:--」になります。再度設定しなおしてください。	18 ページ
停電または電源プラグを抜いた後、給湯温度が変わってしまう	停電または電源プラグを抜いた後、再通電すると給湯設定温度がお買い上げ時の設定に変わる場合がありますので設定しなおしてください。	
リモコンの画面表示がいつのまにか消えている	省電力表示の設定にしてある場合、給湯を使用してから約 25 分たつと表示画面が消えます。(設定により、約 10 分の場合もあります。)再使用したりいずれかのスイッチを押すと、表示画面が再び点灯します。	29 ページ
スイッチを押してもそのスイッチの動作をしない	表示の節電(省電力表示)がはたらいているときに <input type="checkbox"/> <input type="checkbox"/> 運転 スイッチを押すと、いったん表示節電画面から給湯温度表示画面に戻り、もう一度押すとそのスイッチの動作をします。 運転 スイッチの「入」・「切」は、運転スイッチのランプ(黄緑)の点灯・消灯で確認してください。	29 ページ
「燃焼表示」  が点灯しない	ガス栓が全開になっていますか。	17 ページ
	給水元栓が全開になっていますか。	17 ページ
	断水していませんか。	
	お湯の蛇口が十分に開いていますか。	
リモコンの時刻表示部に2桁の数字が点滅している	機器に何らかの異常が生じるとリモコンの時刻表示部に下図のような2桁の数字が点滅します。数字によって対処方法が異なりますので、43 ページの内容に従ってください。 	43 ページ

その他

こんなとき	ここをお調べください	参照
故障表示が点滅する	運転スイッチを「切」にし、約3秒後、もう一度「入」にしてください。それでも点滅するときは故障ですので、お買い上げの販売店または当社お客様センターへご連絡ください。	次ページ
使用中に消火した	ガス栓・給水元栓が全開になっていますか？	17ページ
	断水していませんか？	
	お湯の蛇口は十分に開いていますか？	
	ガスメーター（マイコンメーター）がガスを遮断していませんか？	
	LP ガスの場合、ガスがなくなっていないですか？	
	60分連続使用すると自動的に消火します。一旦お湯の蛇口を閉め、少し待ってから再使用してください。	
	レンジフードや換気扇が強すぎて給気不足になったり、ストーブなどの長時間使用で不完全燃焼すると自動的に消火します。換気口を開けて室内を換気してください。なお、お湯を使うときはレンジフードや換気扇を「切」にしてください。	
排気筒トップから白い湯気が出る	冬に吐く息が白く見えるように、燃焼排ガス中の水蒸気が白い湯気に見えますが、故障ではありません。	
排気筒トップが黒く変色している	排気部の部品の材料であるステンレスの性質によるもので、異常ではありません。変色しても耐久性に影響はありません。	
お湯が白く濁って見える	これは水中に溶け込んでいた空気が熱せられて、大気圧まで急速に減圧されることで細かい泡となって出てくる現象です。ビール・サイダーなどの泡と似た現象であり汚濁とは違ってまったく無害なものです。	
逃し弁（33ページの図中の④）からお湯（水）が少しの間出ることがある	機器内に高い圧力が生じたとき、過圧防止安全装置のはたらきによって逃し弁から水滴が落ちることがあります。	
水が青く見える 浴槽や洗面台が青く変色した	水中に含まれるわずかな銅イオンが水中に溶けだして青色の化合物が生成され、水が青く見えたり、浴槽や洗面台が青く変色することがありますが健康上問題ありません。浴槽や洗面台をこまめに掃除することにより、変色しにくくなります。	
ドレン配管から水が出る 【RUX-E シリーズ】	RUX-E シリーズ（潜熱回収型ガス給湯器）は、水蒸気が熱を放出して生じた水（ドレン水）をドレン配管から排出します。ドレン配管の先端が露出するように施工されている場合は、ドレン水が出るのが見えることがありますが異常ではありません。また、ドレン水は微量のカルシウムを含んでいるため、蒸発すると白い跡が残ることがありますが、異常ではありません。	

※以上のことをお調べのうえ、くりかえし異常のあるときは使用を中止してお買い上げの販売店または当社お客様センターへご連絡ください。

故障かな？と思ったら

次ページもお読みください

故障かな？と思ったら(つづき)

リモコン表示画面の時刻表示部に故障表示が点滅する

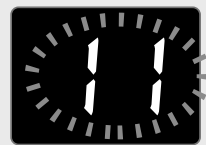

以下の故障表示が点滅した場合は、表中の「処置」を試してみてください。

故障表示	原因	処置
02	60分連続でお湯を使った。 (SWFA タイプのみ)	安全のため60分連続使用すると自動停止します。いったんすべてのお湯の蛇口を閉めてから本体操作部の運転スイッチを「切」にし、再度「入」にしてから再使用してください。
03	お湯はり中に停電があった。	お湯はり中に停電すると、安全のため停電復帰時にはお湯が出ないしくみになっています。いったんすべてのお湯の蛇口を閉めてから本体操作部の運転スイッチを「切」にし、再度「入」にしてから再使用してください。
05	エアフィルターの詰りまたははずれ。(SWFAタイプのみ)	お湯の使用を止めてからエアフィルターを掃除して正しく取り付けてください。(36ページ参照)
10	機器の給気または排気の異常。(能力ダウン運転中)	給排気異常によって十分な給湯能力が出ていない状態です。お早めにお買い上げの販売店または当社お客様センターへご連絡ください。
11 12	ガスが止まっているまたは機器のガス栓が閉まっている。	お湯の使用を中止して、ガスが止まっているか、機器のガス栓が全開になっているかを確認してください。(17ページ参照) 運転スイッチを「切」にしないと故障表示が消えない場合は、お買い上げの販売店または当社お客様センターにご連絡ください。
16	機器から出るお湯の温度が異常。	給湯栓やシャワーをもっと開いて流量を増やして使用してください。
38	機器内のCOセンサーの寿命が近付いた。	しばらくは使用できますが、COセンサーが寿命に達すると使用できなくなります。お早めにお買い上げの販売店または当社お客様センターへご連絡ください。COセンサーの交換(有料)や機器の点検(有料)または買い替えもおすすめします。
88	機器の点検時期になった。 (RUX-V2405FFUA(A)以外)	機器のあんしん点検(有料)または買い替えをおすすめします。点検の依頼はリンナイ(株)保守点検コールセンターへご連絡ください。なお、この表示は当社ホームページ(11ページ参照)に記載の方法でリセットできます。
90 99	機器の給気または排気の異常。	機器の給気口または排気口を塞いでいる物がないか確認してから再使用してください。それでも故障表示が消えない場合は、お買い上げの販売店または当社お客様センターにご連絡ください。
92	機器内の中和器の寿命が近付いた。(RUX-Eシリーズのみ)	92点滅の間はしばらくは使用できますが、中和器の寿命に達して93が点滅すると使用できなくなりますので、早めにお買い上げの販売店または当社お客様センターへご連絡ください。中和器の交換(有料)や機器の点検(有料)または買い替えもおすすめします。
93	機器内の中和器の寿命に達した。(RUX-Eシリーズのみ)	

上記以外の故障表示が点滅した場合は次の操作をしてください。

1 お湯を使っている場合は、給湯栓を閉めます。

全閉にする

2 運転スイッチを「切」にして、再び「入」にします。

3 再び使用してみてください。

上記の操作をしても故障表示が点滅するときは、お買い上げの販売店または当社お客様センターに修理を依頼してください。その際は、表示されている故障表示の数字もお知らせください。

※リモコンの故障などの場合は表示画面が点灯しなくなりますが、お湯を使うことはできるようになっています。この場合、高温のお湯(固定湯温)が出ますので、使用時は十分にご注意ください。

主な仕様・能力表

(注)以下の仕様は改良のため予告なく変更することがあります。また、出湯能力は混合水栓を使用した場合の計算値です。

品名	RUX-E2400FFU(A) RUX-E2400FFU(A)H RUX-E2410FFU(A) RUX-E2410FFU(A)H	RUX-E2000FFU(A) RUX-E2000FFU(A)H RUX-E2010FFU(A) RUX-E2010FFU(A)H	RUX-E1610FFU(A) RUX-E1610FFU(A)H RUX-E1600FFU(A) RUX-E1600FFU(A)H	
型式名	RUX-E2400FFU	RUX-E2010FFU	RUX-E1610FFU	
設置方式	屋内壁掛設置(一部地域ではパイプシャフト内に設置可能)			
外形寸法(mm)	高さ610×幅350×奥行224			
質量(kg)	22	20		
接続	給水・給湯	2400・2000・1600シリーズは20A(R3/4)、他はすべて15A(R1/2)		
	ガス	2400・2410シリーズの13A・12Aは20A(R3/4)、他はすべて15A(R1/2)		
点火方式	連続放電、ダイレクト点火方式			
電源	AC100V(50-60Hz共通)			
消費電力 W (50-60Hz)	待機時	1.7(1.1 一酸化炭素濃度検出装置分除く)		
	使用時	77	70	49
	凍結予防ヒータ	105		

品名	RUX-E2000FFB(A) RUX-E2000FFB(A)H RUX-E2010FFB(A) RUX-E2010FFB(A)H	RUX-E1610FFB(A) RUX-E1610FFB(A)H RUX-E1600FFB(A) RUX-E1600FFB(A)H	
型式名	RUX-E2010FFB	RUX-E1610FFB	
設置方式	屋内壁掛設置(一部地域ではパイプシャフト内に設置可能)		
外形寸法(mm)	高さ610×幅350×奥行224		
質量(kg)	21		
接続	給水・給湯	2000・1600シリーズは20A(R3/4)、他はすべて15A(R1/2)	
	ガス	15A(R1/2)	
点火方式	連続放電、ダイレクト点火方式		
電源	AC100V(50-60Hz共通)		
消費電力 W (50-60Hz)	待機時	1.7(1.1 一酸化炭素濃度検出装置分除く)	
	使用時	71	50
	凍結予防ヒータ	105	

●型式名がRUX-E2400FFUのガス消費量

使用ガス 使用ガスグループ	ガスの消費量 単位:kW ()内はkcal/h	出湯能力(能力最大)(L/min)		
		水温+25℃上昇	水温+40℃上昇	
都市ガス用	13A	46.5(40,000)	24.0	15.0
	12A	43.3(37,300)	22.4	14.0
L P ガス用		46.5(3.33kg/h)	24.0	15.0

●型式名がRUX-E2010FFU・RUX-E2010FFBのガス消費量

使用ガス 使用ガスグループ	ガスの消費量 単位:kW ()内はkcal/h	出湯能力(能力最大)(L/min)		
		水温+25℃上昇	水温+40℃上昇	
都市ガス用	13A	38.8(33,400)	20.0	12.5
	12A	36.2(31,100)	18.7	11.7
L P ガス用		38.8(2.78kg/h)	20.0	12.5

●型式名がRUX-E1610FFU・RUX-E1610FFBのガス消費量

使用ガス 使用ガスグループ	ガスの消費量 単位:kW ()内はkcal/h	出湯能力(能力最大)(L/min)		
		水温+25℃上昇	水温+40℃上昇	
都市ガス用	13A	31.0(26,700)	16.0	10.0
	12A	28.9(24,900)	14.9	9.3
L P ガス用		31.0(2.22kg/h)	16.0	10.0

次ページもお読みください

知っておいてください 44

主な仕様・能力表(つづき)

(注)以下の仕様は改良のため予告なく変更することがあります。また、出湯能力は混合水栓を使用した場合の計算値です。

品名	RUX-V2015SFFUA(A) RUX-V2015SFFUA(A)-E RUX-V2005SFFUA(A) RUX-V2005SFFUA(A)-E	RUX-V1615SFFUA(A) RUX-V1615SFFUA(A)-E RUX-V1605SFFUA(A) RUX-V1605SFFUA(A)-E	RUX-V2015SFFBA(A) RUX-V2015SFFBA(A)-E RUX-V2005SFFBA(A) RUX-V2005SFFBA(A)-E	RUX-V1615SFFBA(A) RUX-V1615SFFBA(A)-E RUX-V1605SFFBA(A) RUX-V1605SFFBA(A)-E
型式名	RUX-V2015SFFUA	RUX-V1615SFFUA	RUX-V2015SFFBA	RUX-V1615SFFBA
設置方式	屋内壁掛設置(一部地域ではパイプシャフト内に設置可能)			
外形寸法(mm)	高さ610×幅350×奥行200		高さ680×幅370×奥行200	
質量(kg)	20		21	
接続 給水・給湯 ガス	2015・1615シリーズは15A(R1/2)、2005・1605シリーズは20A(R3/4) 15A(R1/2)			
点火方式	連続放電、ダイレクト点火方式			
電源	AC100V(50-60Hz共通)			
消費電力 W (50-60Hz)	2.0(1.5 一酸化炭素濃度検出装置分除く)			
待機時 使用時 凍結予防ヒータ	13A・12A…56、LPG…67	44	13A・12A…56、LPG…67	44
	74			

品名	RUX-V2405FFUA(A)	RUX-V2015FFUA(A)-E	RUX-V1615FFUA(A)-E RUX-V1615FFUA(K)A	RUX-V1316FFDA(A)-E
型式名	RUX-V2405FFUA	RUX-V2015FFUA	RUX-V1615FFUA	RUX-V1316FFDA
設置方式	屋内壁掛設置			共用給排気筒設置
外形寸法(mm)	高さ600×幅350×奥行224	高さ610×幅350×奥行200		高さ680×幅370×奥行200
質量(kg)	22	20		21
接続 給水・給湯 ガス	20A(R3/4) 20A(R3/4)	15A(R1/2) 15A(R1/2)		
点火方式	連続放電、ダイレクト点火方式			
電源	AC100V(50-60Hz共通)			
消費電力 W (50-60Hz)	3.0		1.5	
待機時 使用時 凍結予防ヒータ	80	3A・12A…56 LPG…67	44	33
	100		74	

●型式名がRUX-V2405FFUAのガス消費量

使用ガスグループ	ガスの消費量 単位:kW ()内はkcal/h	出湯能力(能力最大)(L/min)		
		水温+25℃上昇	水温+40℃上昇	
都市ガス用	13A 12A	50.0(43,000) 46.6(40,100)	24.0 22.3	15.0 13.9
LPGガス用		50.0(3.57kg/h)	24.0	15.0

●型式名がRUX-V2015SFFUA・RUX-V2015FFUAのガス消費量

使用ガスグループ	ガスの消費量 単位:kW ()内はkcal/h	出湯能力(能力最大)(L/min)		
		水温+25℃上昇	水温+40℃上昇	
都市ガス用	13A 12A	43.6(37,500) 40.6(35,000)	20.0 18.7	12.5 11.7
LPGガス用		43.6(3.11kg/h)	20.0	12.5

●型式名がRUX-V2015SFFBAのガス消費量

使用ガスグループ	ガスの消費量 単位:kW ()内はkcal/h	出湯能力(能力最大)(L/min)		
		水温+25℃上昇	水温+40℃上昇	
都市ガス用	13A 12A	43.6(37,500) 40.7(35,000)	20.0 18.7	12.5 11.7
LPGガス用		43.6(3.11kg/h)	20.0	12.5

●型式名がRUX-V1615SFFUA・RUX-V1615FFUA・RUX-V1615SFFBAのガス消費量

使用ガスグループ	ガスの消費量 単位:kW ()内はkcal/h	出湯能力(能力最大)(L/min)		
		水温+25℃上昇	水温+40℃上昇	
都市ガス用	13A 12A	34.9(30,000) 32.6(28,000)	16.0 14.9	10.0 9.3
LPGガス用		34.9(2.49kg/h)	16.0	10.0

●型式名がRUX-V1316FFDAのガス消費量

使用ガスグループ	ガスの消費量 単位:kW ()内はkcal/h	出湯能力(能力最大)(L/min)		
		水温+25℃上昇	水温+40℃上昇	
都市ガス用	13A 12A	29.1(25,000) 27.1(23,300)	13.0 12.1	8.1 7.6

(注)以下の仕様は改良のため予告なく変更することがあります。また、出湯能力は混合水栓を使用した場合の計算値です。

品 型 式 名	RUX-V2015SFFUA-KO(A)	RUX-V1615SFFUA-KO(A)	RUX-V1315SFFUA-KO(A)
	RUX-V2015SFFUA	RUX-V1615SFFUA	RUX-V1315SFFUA
設 置 方 式	屋内壁掛設置(一部地域ではパイプシャフト内に設置可能)		
外 形 寸 法 (mm)	高さ610×幅350×奥行200		
質 量 (kg)	20		
接 続 給 水 ・ 給 湯 方 式	15A(R1/2)		
	15A(R1/2)		
点 火 方 式	連続放電、ダイレクト点火方式		
電 源	AC100V(50-60Hz共通)		
消費電力 W (50-60Hz)	待 機 時	2.0(1.5 一酸化炭素濃度検出装置分除く)	
	使 用 時	13A・12A…56、LPG…67	44
	凍結予防ヒータ	74	

品 型 式 名	RUX-V1615FFUA(K)A		
	RUX-V1615FFUA		
設 置 方 式	屋内壁掛設置		
外 形 寸 法 (mm)	高さ610×幅350×奥行200		
質 量 (kg)	20		
接 続 給 水 ・ 給 湯 方 式	15A(R1/2)		
	15A(R1/2)		
点 火 方 式	連続放電、ダイレクト点火方式		
電 源	AC100V(50-60Hz共通)		
消費電力 W (50-60Hz)	待 機 時	1.5	
	使 用 時	44	
	凍結予防ヒータ	74	

●RUX-V2015SFFUA-KO(A)のガス消費量

使 用 ガ ス 使 用 ガ ス グ ル ー プ	ガスの消費量 単位:kW ()内はkcal/h	出湯能力(能力最大)(L/min)	
		水温+25℃上昇	水温+40℃上昇
都 市 ガ ス 用 13A	43.6(37,500)	20.0	12.5
12A	40.6(35,000)	18.7	11.7
L P ガ ス 用	43.6(3.11kg/h)	20.0	12.5

●RUX-V1615SFFUA-KO(A)・RUX-V1615FFUA(K)Aのガス消費量

使 用 ガ ス 使 用 ガ ス グ ル ー プ	ガスの消費量 単位:kW ()内はkcal/h	出湯能力(能力最大)(L/min)	
		水温+25℃上昇	水温+40℃上昇
都 市 ガ ス 用 13A	34.9(30,000)	16.0	10.0
12A	32.6(28,000)	14.9	9.3
L P ガ ス 用	34.9(2.49kg/h)	16.0	10.0

●RUX-V1315SFFUA-KO(A)のガス消費量

使 用 ガ ス 使 用 ガ ス グ ル ー プ	ガスの消費量 単位:kW ()内はkcal/h	出湯能力(能力最大)(L/min)	
		水温+25℃上昇	水温+40℃上昇
都 市 ガ ス 用 13A	28.5(24,500)	13.0	8.1

主な仕様・能力表(つづき)

(注)以下の仕様は改良のため予告なく変更することがあります。また、出湯能力は混合水栓を使用した場合の計算値です。

品名	RUX-V1615SWFA(B)-E RUX-V1605SWFA(B)-E RUX-V1615SWFA-KO(A) RUX-V1615SWFA(K)A	RUX-V1315SWFA-KO(A)	RUX-V1015SWFA(B)
型式名	RUX-V1615SWFA(A)	RUX-V1315SWFA(A)	RUX-V1015SWFA(A)
設置方式	屋内壁掛設置		
外形寸法 (mm)	高さ538 (+58排気筒)×幅350×奥行170		
質量 (kg)	16		
接続	給水・給湯	1605のみ20A (R3/4)、他はすべて15A (R1/2)	
	ガス	15A (R1/2)	
点火方式	連続放電、ダイレクト点火方式		
電源	AC100V (50-60Hz共通)		
消費電力 W (50-60Hz)	待機時	2.0 (1.4 一酸化炭素濃度検出装置分除く)	
	使用時	63	47
	凍結予防ヒータ	74	

●型式名がRUX-V1615SWFA(A)のガス消費量

使用ガス 使用ガスグループ	ガスの消費量 単位:kW ()内はkcal/h	出湯能力(能力最大) (L/min)		
		水温+25℃上昇	水温+40℃上昇	
都市ガス用	13A	34.9 (30,000)	16.0	10.0
	12A	32.6 (28,000)	14.9	9.3
L P ガス用		34.9 (2.49kg/h)	16.0	10.0

●型式名がRUX-V1315SWFA(A)のガス消費量

使用ガス 使用ガスグループ	ガスの消費量 単位:kW ()内はkcal/h	出湯能力(能力最大) (L/min)		
		水温+25℃上昇	水温+40℃上昇	
都市ガス用	13A	29.1 (25,000)	13.5	8.4
	12A	27.1 (23,300)	12.6	7.8
L P ガス用		29.1 (2.08kg/h)	13.5	8.4

●型式名がRUX-V1015SWFA(A)のガス消費量

使用ガス 使用ガスグループ	ガスの消費量 単位:kW ()内はkcal/h	出湯能力(能力最大) (L/min)		
		水温+25℃上昇	水温+40℃上昇	
都市ガス用	13A	23.3 (20,000)	10.7	6.7
	12A	21.7 (18,700)	10.0	6.2
L P ガス用		23.3 (1.67kg/h)	10.7	6.7

アフターサービスについて

■修理を依頼される前に

- 38～43ページの「故障かな?と思ったら」の項を見てもう一度ご確認ください。
確認のうえそれでも不具合がある場合やご不明な点がある場合は、ご自分で修理なさらず、必ずガス栓・給水元栓を閉め、電源プラグを抜いて（分電盤の専用スイッチを「切」にして）から、お買い上げの販売店または当社お客様センターにご連絡ください。
- 修理をお申し付けの際は、次のことをお知らせください。
 - ①製品名（ガス給湯器）・ガスの種類（銘板表示のもの…1・9ページ参照）
 - ②品名（銘板表示のもの…1・9ページ参照）
 - ③故障または異常の内容（故障表示の数字など…43ページ参照）
 - ④お名前・ご住所・電話番号・道順（付近の目印など）
 - ⑤訪問ご希望日・時間帯

■転居または機器を移設される場合

- ガスには都市ガス数種類およびLPガスの区分があります。
- ガスの種類（ガスグループ）が異なる地域へ転居される場合には、部品の交換や調整が必要となりますので、転居先のガスの種類を確認のうえ、転居先のもよりのガス事業者にご相談ください。
ただし、ガスの種類によっては改造・調整できない場合があります。
- 増改築などのため機器を移設される場合、工事や調整には専門の資格・技術が必要となります。必ずお買い上げの販売店または施工店にご連絡ください。
- 設置場所の選定にあたっては、運転音や振動が大きく伝わらないような場所をお選びください。また、機器本体の排気筒トップからの温風や運転音が隣家の迷惑にならないような場所を選ぶなど、ご配慮ください。
- 転居・移設に伴う調整や改造に要する費用は、保証期間内でも有料となります。

■保証について

- 本書の裏表紙が保証書になっています。
- 必ず「販売店名・購入日」などの記入をお確かめになり、保証内容をよくお読みの後、大切に保管してください。
- 当社は保証書に記載してあるように、機器の販売後、機器に故障がある場合、一定期間・一定条件のもとに、無料修理に必ず応ずることを約束いたします。（詳細は保証書をご覧ください）
- 保証期間経過後の故障修理については、修理により製品の機能が維持できる場合は、ご希望により有料で修理致します。
- 保証書を紛失されますと保証期間内であっても修理費をいただく場合がありますので、大切に保管してください。
- 凍結による故障の場合は保証期間内であっても有料となりますのでご注意ください。
- 自然災害（虫や小動物・雑草などの侵入など）による故障は、保証期間内でも有料修理となります。
- BL認定品は「優良住宅部品」「瑕疵保証・賠償責任保険付」です。
- 一般財団法人ベターリビングお客様相談室の電話番号は「03-5211-0680」です。

アフターサービスについて (つづき)

■補修用性能部品の保有期間について

- この機器の補修用性能部品の保有期間は、製品本体の製造打切後 BL 認定品は 10 年、その他の機器は 7 年です。
BL 認定品には機器の前面に右のうちいずれかの表示があります。
- 性能部品とは製品の機能を維持するために必要な部品です。



BLマーク証紙
品名
財団
法人
Rinnai
Tel. 03-5211-0680
瑕疵保証・賠償責任保険付



■アフターサービスなどの連絡先

- お買い上げの販売店または当社お客様センターにご連絡ください。

■お客様の個人情報の取り扱いについて

- 当社はお客様よりお知らせいただいたお客様のお名前・ご住所・電話番号などの個人情報を、サービス活動および安全点検活動のために利用させていただく場合がございますのでご了承ください。
- 当社は機器の修理や点検業務を当社の協力会社に委託する場合、法令に基づく義務の履行または権限の行使のために必要な場合やその他正当な理由がある場合を除き、当社以外の第三者に個人情報を開示・提供はいたしません。

■交換部品・別売品などのお求めは

- 当社のインターネット販売サイト Rinnai Style (リンナイススタイル) では、交換部品や別売品・お手入れ品などを幅広く取り扱っております。交換部品はお客様自身でお取り替えできる部品が対象です。
なお、取扱説明書を紛失した際も下記のサイトからお買い求めいただけます。

Rinnai Style	当社製品の交換部品・お手入れ品などをインターネット販売サイトよりご注文いただけます。 https://www.rinnai-style.jp/
--------------	---

裏面の保証書は下記機器に適用されます

品名	B L 認 定 品	RUX-E2400FFU(A)	RUX-E2410FFU(A)	RUX-E2400FFU(A)H	RUX-E2410FFU(A)H
		RUX-E2010FFU(A)	RUX-E2000FFU(A)	RUX-E2010FFU(A)H	RUX-E2000FFU(A)H
		RUX-E1610FFU(A)	RUX-E1600FFU(A)	RUX-E1610FFU(A)H	RUX-E1600FFU(A)H
		RUX-E2010FFB(A)	RUX-E2000FFB(A)	RUX-E2010FFB(A)H	RUX-E2000FFB(A)H
		RUX-E1610FFB(A)	RUX-E1600FFB(A)	RUX-E1610FFB(A)H	RUX-E1600FFB(A)H
		RUX-V2015SFFUA(A)	RUX-V2005SFFUA(A)	RUX-V1615SFFUA(A)	RUX-V1605SFFUA(A)
		RUX-V2015SFFBA(A)	RUX-V2005SFFBA(A)	RUX-V1615SFFBA(A)	RUX-V1605SFFBA(A)
		RUX-V1615SWFA-KO(A)	RUX-V1615SWFA(K)A	RUX-V1315SWFA-KO(A)	
		下記2型式はCOセンサー非内蔵機種です。			
		RUX-V2405FFUA(A)	RUX-V1615FFUA(K)A		
	B L 認 定 な し	RUX-V2015SFFUA(A)-E	RUX-V2005SFFUA(A)-E	RUX-V1615SFFUA(A)-E	RUX-V1605SFFUA(A)-E
		RUX-V2015SFFBA(A)-E	RUX-V2005SFFBA(A)-E	RUX-V1615SFFBA(A)-E	RUX-V1605SFFBA(A)-E
		RUX-V1615SWFA(B)-E	RUX-V1605SWFA(B)-E	RUX-V1015SWFA(B)	RUX-V1315SFFUA-KO(A)
		RUX-V2015SFFUA-KO(A)	RUX-V1615SFFUA-KO(A)		
		以下の3型式はCOセンサー非内蔵機種です。			
		RUX-V2015FFUA(A)-E	RUX-V1615FFUA(A)-E	RUX-V1316FFDA(A)-E	

ガス給湯器 保証書

この製品は厳密なる品質管理および検査を経てお届けしたものです。本書は、お客様の正常な使用状態において万一故障した場合に、本書記載内容で無料修理を行うことをお約束するものです。本保証書の適用品名は裏面（50ページ）に記載してあります。

記

- 保証期間は、BL認定品はお買い上げの日から2年間（熱交換器は3年間）、その他の機器は1年間とし、機器本体とリモコンを対象とします。
保証期間中故障が発生した場合は、本書をご提示の上、お買い上げの販売店に修理をご依頼してください。
- ご転居の場合は、事前にお買い上げの販売店にご相談ください。
- ご贈答品などで本保証書に記入してあるお買い上げの販売店に修理がご依頼できない場合には、当社お客様センターにご相談ください。
リンナイ(株) お客様センター フリーダイヤル：0120-054321
- 本保証書は再発行いたしませんので大切に保管してください。
- 保証についての規定は下記をご覧ください。

無料修理規定

- 取扱説明書、本体貼付ラベルなどの注意書に従った正常な使用状態で故障した場合には、お買い上げの販売店またはもよりの弊社窓口が無料修理いたします。
 - 保証期間内に故障して無料修理を受ける場合は、お買い上げの販売店にご依頼の上、出張修理に際して本書をご提示ください。なお、離島および離島に準ずる遠隔地への出張修理を行った場合には、出張に要する実費を申し受けます。
 - 保証期間内でも次の場合には有料修理になります。
 - 使用上の誤りおよび不当な修理や改造による故障および損傷。
 - お買い上げ後の取付場所の移動、落下などによる故障および損傷。
 - 犬・猫・鳥・鼠・くも・ゴキブリなどの小動物や昆虫類の侵入などに起因する不具合。
 - 火災・凍結・水害・地震・落雷・ばい煙・降灰・酸性雨・異常気象その他の天災地変や公害・塩害・ほこり・腐食性の有害ガス・異常電磁波・異常電圧・異常周波数による故障および損傷。
 - 建築躯体の変形等、機器本体以外に起因する不具合、塗装の色あせ等の経年変化またはご使用に伴う摩耗等によって生じる外観上の現象。
- (ハ) 一般家庭以外（例えば、業務用の長時間使用、車両、船舶への搭載）に使用された場合の故障および損傷。
(ト) 本書の提示がない場合。
(チ) 本書にお買い上げ年月日、販売店名の記入のない場合あるいは字句が書き替えられた場合。
(リ) 指定外の燃料、使用電源（電圧）の使用による故障および損傷。
(ヌ) 温泉水・井戸水・地下水を給水したことに起因する不具合。
(ル) ご転居などによる熱量変更に伴う改造・調整の場合。
(ロ) 水道管の錆びなど、異物の流入による故障および損傷。
4. 本書は日本国内においてのみ有効です。
This warranty is valid only in Japan.
※この保証書は本書に明示した期間、条件のもとにおいて無料修理をお約束するものです。従ってこの保証書によって、保証書を発行している者（保証責任者）およびそれ以外の事業者に対するお客様の法律上の権利を制限するものではありません。保証期間経過後の修理などについてご不明の場合は、お買い上げの販売店または当社お客様センターにお問合わせください。
※保証期間経過後の修理、補修用性能部品の保有期間について詳しくは 48・49ページをご覧ください。

お買い上げ日および販売店名

お客様	ご芳名	販売店	店名	扱者印
	ご住所		住所	
	お買い上げ日	年 月 日	電話番号	

修理記録

この機器の修理記録は、フロントカバー裏面に収納の故障診断シートに記録します。

お客様へ

この保証書をお受取りになるときに お買い上げ日、販売店名、扱者印が記入してあることを確認してください。

リンナイ株式会社

〒454-0802 名古屋市中川区福住町2番26号
TEL 代表 052-361-8211

故障・修理・製品についてのお問い合わせ

■インターネットの場合

修理のお申し込み

お問い合わせ・サポート



■お電話の場合（お客様センター）

修理の受付：365日 24時間
お問い合わせ：平日 9:00～18:00 土日祝 9:00～17:00
※年末年始は除く

フリーダイヤル **0120-054321**

携帯電話からは下記におかけください。（通話料が発生します。）

ナビダイヤル **0570-550258**

RUX-E2400FFU (A)

保守点検・所有者登録についてのお問い合わせ

保守点検コールセンター **0120-493110**

受付時間 平日 9:00～18:00
※土日祝など当社指定休日を除く

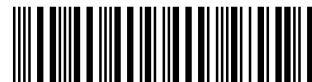

060 00012 35206 1

U303-812(06) ©