



ミラーキャビネット MPVシリーズ 1面鏡

取扱説明書

このたびは当社商品をお買い求めいただき誠にありがとうございました。

ご使用前にこの説明書をよくお読みのうえ、正しく安全にお使いください。

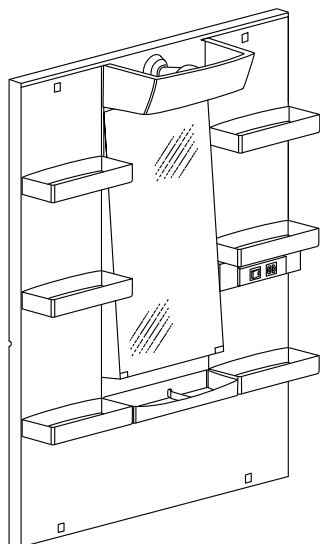

取扱説明書に書かれている注意事項は、必ず守ってください。不適切な使用により事故が生じた場合、当社では責任を負いかねますので、あらかじめご了承ください。

※この取扱説明書は必要なときにすぐ取り出せるところへ保管してください。

※転居される場合、次に入居される方にこの説明書をお渡しください。

取付業者さまへ
取扱説明書は必ずお客さまにお渡しください。

「くもり止めコート」について …… 1
各部のなまえ …… 2
安全上のご注意 …… 3
使用時のご注意 …… 5

ご使用方法 …… 6
●照明 …… 6
●コンセント …… 6
●収納トレイ …… 7

お掃除方法 …… 8
●鏡(くもり止めコートではない場合)… 8
●本体・収納トレイ・照明カバー …… 8

長くお使いいただくために …… 9
●LED電球の交換 …… 9

故障かな?と思ったら …… 10
アフターサービスについて …… 11
●修理を依頼される前に …… 11
●保証書をご覧ください …… 11
●修理を依頼される時 …… 11
●品番を調べる …… 12
●部品の保有期間について …… 12

仕様 …… 12
オプション品・交換部品 …… 13
廃棄について …… 13
保証書 …… 14
連絡先 …… 裏表紙

「くもり止めコート」について



「くもり止めコート」のしくみ

くもり止めコートお手入れ方法動画がこちら→

鏡表面に『吸水性』と『親水性』の2つの性質を持つ柔らかい樹脂膜がコーティングしてあり、鏡がくもりにくくなっています。

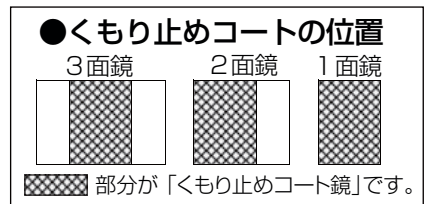

従来の鏡

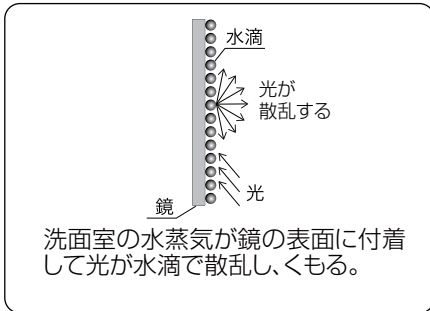

くもり止めコート付の鏡

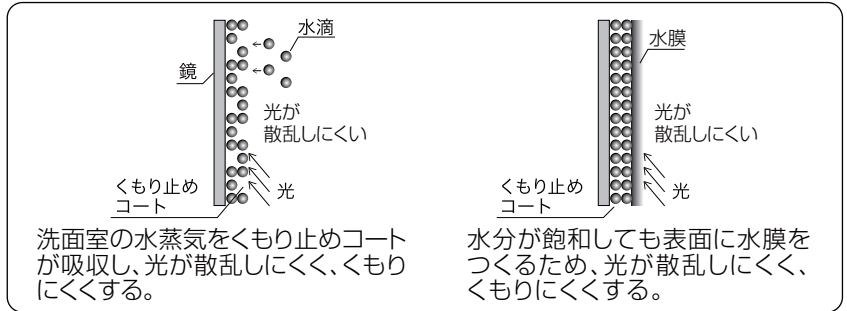

- 浴室の蒸気などが急激に付着すると鏡像がゆがんで見えたり、くもりが発生したりすることがあります。くもりが発生した場合は、柔らかいきれいな布で軽く拭いてください。
- 「くもり止めコート」は鏡表面に柔らかい樹脂膜をコーティングしているため、端部に凹凸があります。

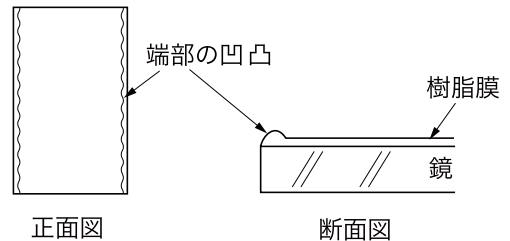

ご使用時の注意

- キズや色がついた所は強くこすらない。
※キズの部分からコーティングがはがれる恐れがあります。
- 鏡表面が変色・変形・キズがついた場合補修できませんので、有料修理による部品交換（1・2面鏡の一部商品では本体交換）になります。
- 鏡表面にテープ、シールなど粘着性のあるものやジェル状の飾り、吸盤などを貼らない。
※表面が変色(着色)し、取れなくなります。
 - 毛染液・化粧品・液体うがい薬・歯垢染色剤などがつかないように注意する。
※表面が変色(着色)し、取れなくなります。変色(着色)した場合は、下記のお手入れを行ってください。

お手入れ方法

■毎日のお手入れ

鏡表面を柔らかいきれいな布で水拭きした後、乾いた柔らかいきれいな布で水分を取る。

鏡の受け部分に付いた水分を綿棒などで拭き取る。
※受け部分から水分が浸入すると、鏡の腐食(シケ)を引き起こす恐れがあります。

お願い

研磨剤入りの洗剤や固い布・ナイロンタワシなど使用しない。
※表面にキズがつく恐れがあります。

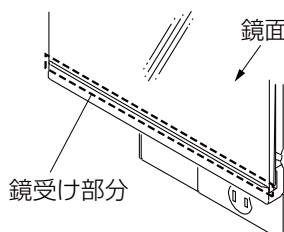

<柔らかい布>

- ・綿素材：ハンドタオル、フェイスタオル、着古したシャツ(肌着) など
- ・マイクロファイバータオル

■週1回のお手入れ

柔らかいきれいな布に約5倍に薄めた無色透明の食器用中性洗剤を含ませて絞り、鏡表面の汚れを軽く拭き取る。

食器用中性洗剤に含まれる界面活性剤がくもり止め効果をより長持ちさせます。

- ・変色（着色）した場合…約5倍に薄めた無色透明の食器用中性洗剤を含ませたコットンを貼ります、洗剤が垂れたりコットンが乾燥したりしないように上からラップをして下さい。1～2時間貼り付けた後、水を含ませた柔らかいきれいな布で軽く拭くことで薄くすることができます。

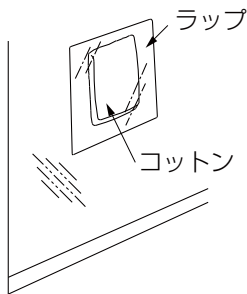

<柔らかい布>

- ・綿素材（ハンドタオル、フェイスタオル、着古したシャツ(肌着) など）
- ・マイクロファイバータオル

- ・歯磨き粉が付いた場合…水を含ませた柔らかいきれいな布で軽く拭いてください。

■各部のなまえ

- 商品の仕様はお客さまに断り無く変更することがあります。
- 図は商品の例示であり、実際の商品とは異なる場合があります。
- ※直結式電源仕様は品番末尾に「-G」が付きます。
- ※建築側の電気配線と電源をミラーキャビネット裏で直結するため、電源プラグ付コードはありません。
- ※品番にUが付く場合のみ、鏡がくもり止めコートになります。

LED電球

MPV1-601YJ(U)(-G)
MPV1-751YJ(U)(-G)

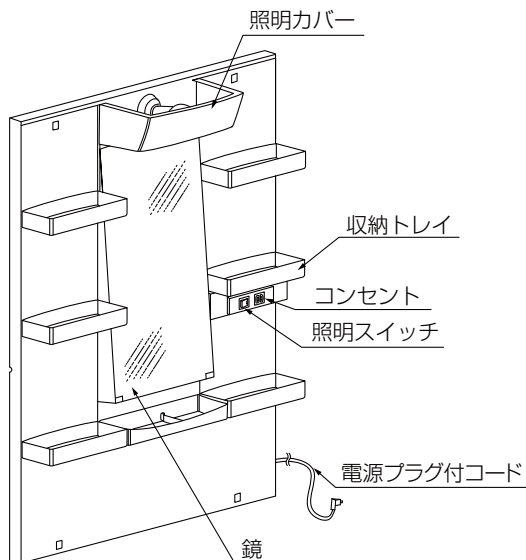

LED電球

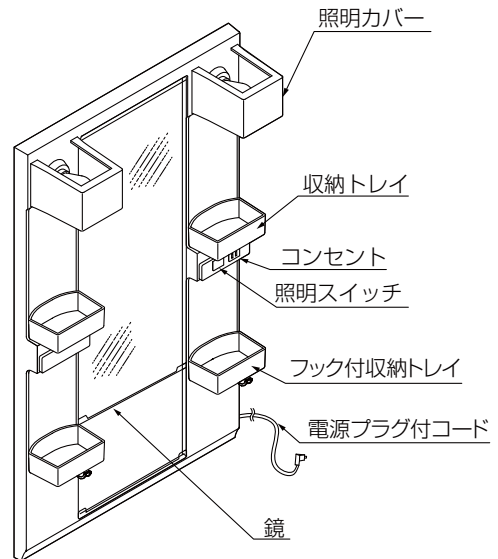

MPV1-601XFJ(U)(-G)
MPV1-751XFJ(U)(-G)







安全上のご注意(必ずお守りください)

※ご使用前に、この「安全上のご注意」をよくお読みのうえ、正しくお使いください。
ここに示した注意事項は、状況によって重大な結果に結び付く可能性があります。
いずれも安全に関する重要な内容を記載していますので、必ず守ってください。





誤った使い方をしたときに生じる危害や損害の程度を次の表示マークで区分し、説明しています。

	警告	取扱いを誤った場合に、使用者が死亡または重傷を負う危険な状態が生じることが想定されます。
	注意	取扱いを誤った場合に、使用者が軽傷を負うかまたは物的損害のみが発生する危険な状態が生じることが想定されます。

お守りいただく事項の種類を次の絵表示で区分し、説明しています。

	「してはいけません！」（一般的な禁止記号です。）
	「分解してはいけません！」
	「指示した場所に触れてはいけません！」
	「指示通りにしなさい！」（一般的な行動指示記号です。）
	「電源プラグをコンセントから抜いてください！」

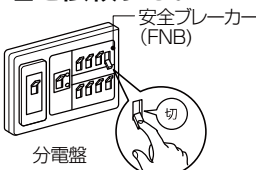
警告

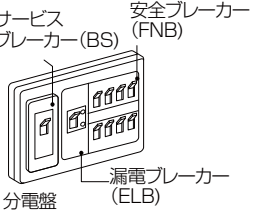
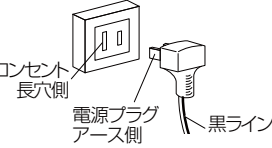
<p> ●改造や修理技術者以外による分解・修理は行わない。 ※感電や発熱・発火による火災の恐れがあります。</p> <p> ●スイッチやコンセント、電源プラグなどに水をかけたりぬれた手で触ったりしない。 ※漏電や感電の恐れがあります。</p> <p>●電源コードは束ねたまま使用しない。 ※発熱や発火による火災の恐れがあります。</p> <p> ●ミラーキャビネットの周辺で異臭や異常音がする場合は、電気機器のスイッチ及び分電盤の安全ブレーカーを切り、速やかに修理を依頼する。 ※異常のまま使用を続けると火災や漏電の恐れがあります。</p> 	<p> ●洗面室の電気機器とつながった分電盤のブレーカーが作動した場合は、使用を中止し、速やかに修理を依頼する。 ※洗面室の電気機器などに異常がある恐れがあります。作動したブレーカーを入れ直してご使用を続けた場合、火災や漏電等の恐れがあります。</p>  <p>●電源は必ず適正配線された交流100Vコンセントを単独で使用する。 ※発熱や発火による火災の恐れがあります。</p> <p>●電源プラグは、アース側の刃(コードの黒ライン側)をコンセントの長穴に差し込む。 ※逆向き接続は照明交換時に感電の恐れがあります。</p> 
---	--

警告



●電源プラグを抜くときは必ずプラグ本体を持つ。
※コード部分を引っ張るとプラグやコードが破損し、火災や感電の恐れがあります。

●電源プラグは定期的にコンセントから抜いて乾いた布で拭き取る。
※電源プラグにたまったホコリにより火災の恐れがあります。

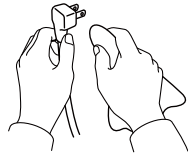

●コンセントを使用するときは、表示電力(合計1300W)を守る。
※表示電力を超えると発熱や発火により火災になる恐れがあります。

●照明を交換する場合は、照明スイッチを切ってから行う。
※ヤケド・感電の恐れがあります。(P9ページ)



●ドライヤーなどの電気器具の使用後は、コンセントから電源プラグを抜いて収納する。
※スイッチが不意に入り、発熱や発火による火災の恐れがあります。

注意

全体



●製品を傷つける洗剤や有機溶剤などを使用しない。
※変形・破損しケガをする恐れがあります。
・有機溶剤(シンナー・ラッカーなど)・除光液
・薬品(アルコール、塩酸など)・漂白剤
・酸性/アルカリ性/塩素系の洗剤



●商品のガタツキや破損、故障が起きた場合は、すぐに使用を中止し修理を依頼する。
※使用を続けると、より大きな損害やケガの恐れがあります。(P11ページ)

●洗剤や洗剤などはそれぞれの「使用上の注意」に従う。
※誤った使用により商品が変形・破損し、ケガをする恐れがあります。

●化粧品・除光液・うがい薬・洗剤などが付着したら、すぐに拭き取る。
※除光液、クレンジング剤などの化粧品、整髪料、毛染剤、脱色剤、うがい薬、芳香剤、漂白剤、洗剤などは、製品に悪影響を与えるものもあります。
※ヒビ割れや変形が発生して部材が破損・落下し、ケガをする恐れがあります。
※くもり止めコートの鏡ではくもり止め効果が低下する恐れがあります。
※金属部分も付着したままにすると、サビや汚れの固着の原因になります。



照明



●照明器具に水をかけない。
※ランプが割れ、ケガをする恐れがあります。

●点灯中や消灯直後は、ランプや照明カバーに触らない。
※ヤケドをする恐れがあります。

●照明器具にぶら下がったり、力を加えたりしない。
※落下・破損してケガをする恐れがあります。

●LED照明部を長時間直視しない。
※目を傷める恐れがあります。



●照明カバーは確実に取り付ける。
※照明カバーが落下して破損やケガの恐れがあります。

注意

ミラーキャビネット



- 棚や収納トレイ、スマートポケットに物を入れすぎない。

※破損や落下により、ケガをする恐れがあります。
※許容重量は10cm×10cm(100cm²)あたり0.5kgまでです。
※許容重量は底面に均等に物を載せた場合の値です。

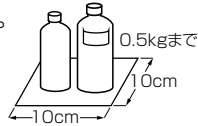

- 鏡に手をついたり、たたいたりしない。
※鏡が割れてケガをする恐れがあります。

- 鏡に直接水や洗剤をかけない。

※鏡受け部分に水や洗剤が長時間溜まることで、鏡の腐食(シケ)にいたる恐れがあります。

※周囲の隙間やスイッチ・コンセントに水が入り込み、漏水や漏電の恐れがあります。



<鏡の構造>

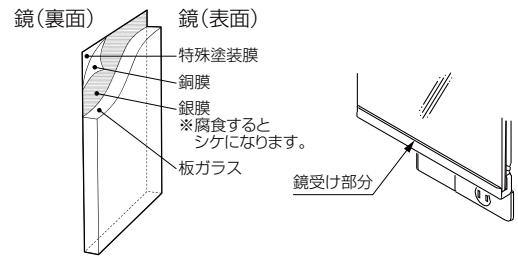

■ 使用時のご注意

故障をおこさないためにお守りください

- ヒーターなどの暖房器具やタバコ・マッチなどの火気を近づけない。

※変形やコゲ跡が付く恐れがあります。

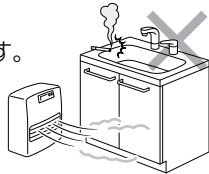

- 直射日光やスポット照明・殺菌灯などを当てない。

※変色や変形の恐れがあります。
直射日光はカーテンなどで必ずさえぎってください。

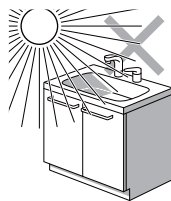

- ヘアードライヤーなどの熱風を当てない。

※変形・変色する恐れがあります。

- ミラーキャビネットの上に物を載せない。

※破損や変形する恐れがあります。

- ヘアピンやカミソリの刃などの金属類を放置しない。

※サビが取れなくなる恐れがあります。



- 鏡に冷水や熱湯をかけない。

※急激な温度変化により、鏡が破損する恐れがあります。

- 鏡や本体に吸盤を貼らない。

※吸盤を貼った周辺が変色する恐れがあります。



- ラジオやテレビなどの電波を受信する機器はミラーキャビネットの近くで使用しない。

※雑音やちらつきの原因になります。

■ ご使用方法

照明

つける 照明スイッチの右側を押す。

消す 照明スイッチの左側を押す。

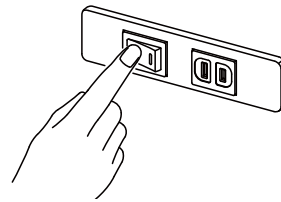

LEDにはバラツキがあるため、光色、明るさが異なる場合があります。

※点灯時にオーディオ機器にノイズが入る可能性があります。故障ではありません。

⚠ 注意

LED電球



●点灯中のLED電球を長時間直視しない。

※目を傷める恐れがあります。

コンセント

電源プラグを差し込み穴にまっすぐ差し込む。

⚠ 警告



●コンセントを使用するときは、表示電力(合計1300W)を守る。

※表示電力を超えると発熱や発火により火災になる恐れがあります。

●ドライヤーなどの電気器具の使用後は、コンセントから電源プラグを抜いて収納する。

※スイッチが不意に入り、発熱や発火による火災の恐れがあります。

収納トレイ

⚠ 注意



収納トレイは確実に奥まで差し込む。
※収納トレイや収納物が落下して破損やケガの恐れがあります。
※取付後は、しっかりはまっていることを確認してください。
収納トレイに物を載せすぎない。許容重量を守って使用する。
※変形・破損する恐れがあります。
※許容重量は底面に均等に物を載せた場合の値です。
許容重量10cm×10cm(100cm²)あたり 0.5kg以下

お願い

●**収納トレイにつかまったり、強く引っ張ったりしない。**
※破損や変形の原因になります。

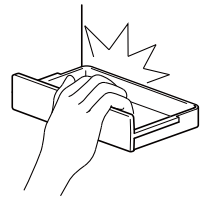

取り外す

奥を押し下げながら手前を持ち上げ、ゆっくり回転させるようにして、収納トレイのツメを外す。

取り付ける

収納トレイのツメを穴に引っかけて少し持ち上げながら取り付ける。

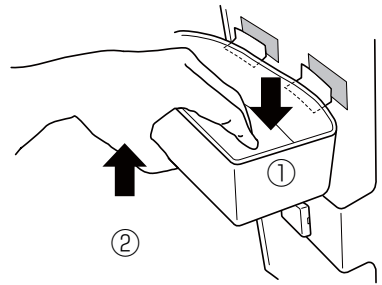

MFTXシリーズ用のフック付きトレイは必ず下段に取り付けてください。
※上段では不安定となり、品物が落下したり破損やケガの恐れがあります。
フックには、プラスチック製のコップやスポンジなどを掛けます。

⚠ 注意



フックに物を過剰に掛けたり、ドライヤーなどの重いものや、ワレモノ(ガラス製のコップなど)を掛けたりしない。
※破損や落下によるケガの恐れがあります。
フック許容つり下げ量 0.3kg以下

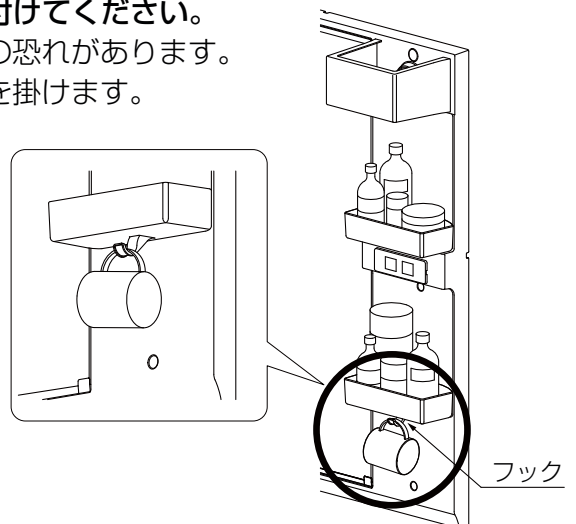

■ お掃除方法

お願い

●以下の道具、洗剤は使用しない。

<ul style="list-style-type: none"> ・研磨力の強いもの（粉末クレンザー、磨き粉） ・硬いスポンジ（金属タワシ、ナイロンタワシ） ・毛先の硬いブラシ ・古くなった布、ペーパータオル 	表面が傷つく
<ul style="list-style-type: none"> ・有機溶剤（シンナー、ラッカーなど） ・除光液 ・薬品（アルコール、塩酸など） ・洗剤（オレンジオイル配合のもの） 	表面がヒビ割れ・変形する
<ul style="list-style-type: none"> ・酸性／アルカリ性／塩素系の洗剤 	<ul style="list-style-type: none"> ・表面が変色やシミになる ・金属部にサビが発生する



●お手入れには柔らかいきれいな布を使用する。

鏡（くもり止めコートなし） ※くもり止めコート付きの場合は、お手入れ方法が異なります。（※2ページ）

使用する 道具・洗剤	柔らかいきれいな布・ガラスクリーナー 綿棒・柔らかい毛のブラシ
---------------	------------------------------------

■毎日のお手入れ 固く絞った布で水拭きする。

■ガンコな汚れは ガラスクリーナーを吹き付け、布で拭き取る。
鏡受けの隙間の汚れは、綿棒や柔らかい毛のブラシなどでかき出す。



本体・収納トレイ・照明カバー

※お手入れするときは、収納物を取り出してから行ってください。

※収納トレイは、取り外してから行ってください。（※7ページ）

※照明カバーは、照明スイッチを切り、取り外してから行ってください。（※9ページ）

使用する 道具・洗剤	柔らかいきれいな布・住宅用洗剤
---------------	-----------------

■毎日のお手入れ 固く絞った柔らかい布で水拭きする。

■ガンコな汚れは 布に住宅用洗剤を付け、汚れを拭き取る。

〈収納トレイ・照明カバーの汚れがひどい場合〉

40℃くらいのお湯をかけ、スポンジで水洗いする。

※丸洗いした場合は、よくすすぎ乾燥させてから取り付けます。

本体の樹脂から発生する波紋状の黒ずみは、空気中のホコリが静電気により付着したものです。から拭きすると静電気が起こりやすいので住宅用洗剤でのお手入れをおすすめします。

長くお使いいただくために

警告

! 照明を交換する場合は、必ず照明スイッチを切ってから行う。
※ヤケド・感電の恐れがあります。

注意

! 指定ワット数・形状のものを使用する。
※ワット数や形状が大きいと発火する恐れがあります。

注意

! 照明カバーは確実に取り付ける。
※照明カバーが落下して破損やケガの恐れがあります。

LED電球の交換

適合ランプ	適合品番例
・一般電球形LED電球 100V 40W形相当 口金E26 ・外形60mm以下、長さ120mm以下	LDA4D

※上記以外のランプに交換する場合は、ランプの説明書に従ってください。

※白熱ランプは使用できません。

※LED電球は光の広がり方（配光）に特徴がありますので、LED電球の注意書きをよくご確認の上、購入ください。

※片側だけ交換する場合は、ランプの品番をご確認の上、同じ仕様のものを取り付けてください。

※LED電球はいずれの光源色（昼白色、昼光色、電球色）も取付可能ですが、光源色により色合い、明るさが異なります。

交換手順

- ①照明スイッチを切る。
- ②照明カバーを取り外す。

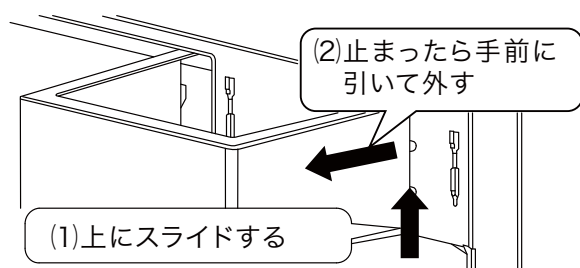

- ③LED電球の温度が十分下がったことを確認し、左に回してソケットからLED電球を外す。

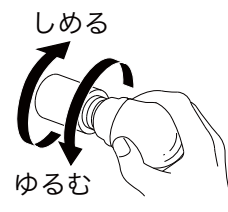

- ④ 外したときと逆の手順でLED電球を取り付け、照明カバーを取り付ける。

- ⑤ 照明スイッチを入れ、LED電球が点灯することを確認する。

※照明スイッチを入れてもLED電球が点灯しない場合は、（[P.10](#)ページ）「故障かな?と思ったら」をご覧ください。

■ 故障かな?と思ったら

故障かな?と思ったら、修理を依頼される前に下記項目をご確認ください。

警告	
	改造や修理技術者以外による分解・修理は行わない。 ※感電や発熱・発火による火災の恐れがあります。

部位	こんなとき	対処方法	参照ページ
照明	LED電球が暗い。点灯しない。	LED電球をソケットにしっかりはめてください。	P9
		LED電球を交換してください。 一般的にLED照明の寿命は約4万時間です。 約4万時間で初期の明るさに対して約70%の明るさになります。	P9
鏡	くもり止めコート付の鏡がくもる。	柔らかいきれいな布に約5倍に薄めた食器用中性洗剤(透明)を含ませてしぼり、鏡表面を軽く拭いてください。	P2
	くもり止めコート付の鏡にうがい薬や毛染め液がついて変色した。	すぐにコットンに食器用中性洗剤(透明)を染み込ませたものを1~2時間貼り付けた後、柔らかいきれいな布に水を含ませて軽く拭くことで色を薄くすることができます。	P2

■アフターサービスについて

修理を依頼される前に

商品が故障したら「故障かな?と思ったら」(☞10ページ)を参照してください。
それでも故障が直らない場合は、お求めの取扱店またはLIXIL修理受付センターにご相談ください。

保証書をご覧ください

保証書(裏表紙裏面)は必ず記載内容をお確かめのうえ、大切に保管してください。
保証期間は取付日から2年間です。
保証期間中でも、以下の内容によって生じた異常などについては保証の対象となりませんのでご注意ください。

- 取扱説明書に従わない使用上の誤りによる損傷
- 取付後の改造、移動、その他変更により生じたもの
- 火災、地震、その他天災地変により生じたもの
- 電球などの消耗品

修理を依頼されるとき

■保証期間中の修理

修理に関しては必ず保証書をご提示ください。
保証期間内は保証の規定に従って修理させていただきます。

■保証期間経過後の修理

修理によって機能が維持できる場合は、
お客さまのご要望によって修理いたします。
料金の内訳は、技術料+出張料+部品代です。

■連絡していただきたい内容

1. おなまえ・おところ・電話番号
2. 商品名・品番 (☞12ページ「品番を調べる」)
3. 取付年月日 (保証書に表示)
4. 故障内容・異常の状況(できるだけ詳しく) (☞10ページ「故障かな?と思ったら」)
5. ご訪問希望日

■修理の依頼先・アフターサービスについてのお問い合わせ先

お求めの取扱店、LIXIL修理受付センターに連絡してください。

- お求めの取扱店(保証書に表示)
- LIXIL修理受付センター

■WEBサイトからの修理依頼はこちら

※24時間依頼可能



リクシル修理 検索

<https://www.lixil.co.jp/support/>

■お電話でも修理を承ります

受付時間/9:00~19:00

TEL ☎ 0120-179-411

FAX ☎ 0120-179-456

品番を調べる

●図は商品の例示であり実際の商品とは異なる場合があります。

品番表示ラベルで品番を確認してください。

品番 **MPV1-751YJU**

PS (株)LIXIL
100V 50Hz/60Hz
定格消費電力 4.2W



製造番号 **A0101-15A010001**
株式会社 LIXIL (MB)

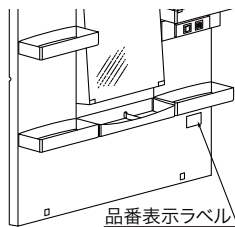

※品番表示ラベルはお問い合わせ・部品交換の際に必要な情報のため、製品に貼り付けた状態で使用してください。

品番の見方

MPV — **75** **1** **Y** **J** **U** — **G**

① ② ③ ④ ⑤ ⑥ ⑦

- ①シリーズ
- ②間口寸法
60…600mm
75…750mm
- ③鏡枚数
1…1枚
- ④ミラー高さ寸法
X…1000mm
Y… 950mm
- ⑤照明
J …LED電球
FJ …LED電球
- ⑥鏡タイプ
U…くもり止めコート仕様
なし…防湿仕様
- ⑦電源タイプ
G…直結仕様
なし…電源プラグ仕様

部品の保有期間について

補修用性能部品の最低保有期間は、製造打切り後6年間です。
 保有期間経過後の修理では、部品がない場合がありますので、ご了承ください。
 ※補修用性能部品とは、その製品の機能を維持するために必要な部品です。
 ※補修用性能部品は代替品（仕様・形状・材質などが異なる部品）でのご提供となる場合があります。

仕様

■2灯照明タイプ

間口(mm)	600	750
品番	MPV1-601XFJ(U)(-G)	MPV1-751XFJ(U)(-G)
サイズ(mm) (幅×奥行×高さ)	600×178×1000	750×178×1000
主な材質	本体：PP樹脂、収納トレイ：PP樹脂	
鏡	Uあり…くもり止め仕様 Uなし…防湿仕様	
照明 (定格消費電力)	LED電球 40W形 4.4W×2 (8.8W) または、LED電球 40W形 4.2W×2 (8.4W)	
定格電圧周波数	AC100V 50Hz/60Hz	
コンセント	1口：使用電力は1300Wまで	
色	ホワイト	
収納トレイ	上段2個、下段2個（フック付）	

■1灯照明タイプ



間口(mm)	600	750
品番	MPV1-601YJ(U)(-G)	MPV1-751YJ(U)(-G)
サイズ(mm) (幅×奥行×高さ)	600×186×950	750×186×950
主な材質	本体：PP樹脂、収納トレイ：PP樹脂	
鏡	Uあり…くもり止め仕様 Uなし…防湿仕様	
照明 (定格消費電力)	LED電球 40W形 4.4W×1 (4.4W) または、LED電球 40W形 4.2W×1 (4.2W)	
定格電圧周波数	AC100V 50Hz/60Hz	
コンセント	1口：使用電力は1300Wまで	
色	ホワイト	
収納トレイ	左右6個、中央1個	

■ オプション品・交換部品

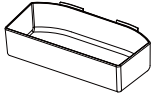
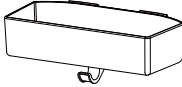
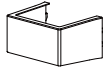
■MPV-**1X***の場合

品名	収納トレイ(上段用)		収納トレイ(下段用)		照明カバー	
品番	BM-MFTX-TR60	BM-MFTX-TR75	BM-MFTX-TR60F	BM-MFTX-TR75F	BM-MFTX-SC60-1	BM-MFTX-SC75-1
主な材質	PP樹脂				PS樹脂	
サイズ(mm) (幅×奥行×高さ)	142×106×50	217×106×50	142×106×78	217×106×78	130×146×104	200×146×104
外観						

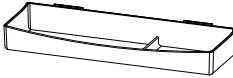
■MPV-**1Y***の場合

品名	収納トレイ(左右用)		収納トレイ(中央用)	照明カバー	歯ブラシ立て
品番	BM-MPV-TR60	BM-MPV-TR75	BM-MPV-TRC	BM-MPV-SC	BM-HB4(BW1)
主な材質	PP樹脂			PS樹脂	PP樹脂
サイズ(mm) (幅×奥行×高さ)	150×101×37	225×103×37	291×95×37	290×162×86	126×69×74
外観					

購入方法

交換部品の名称と品番をご確認ください。

※名称・品番が不明のときは、当社お客さま相談センターにおたずねください。

「リクシルストア」にてご購入ください。

※交換部品やオプション品、アクセサリなどお取り扱いしています。

※店舗での購入をご希望の場合は、当社商品の取扱店にてお求めください。

インターネットからご注文
「リクシルストア」で検索



お電話でお問い合わせ

 **0120-126-015**

受付時間 9:00~17:00

(土日祝・ゴールデンウィーク、年末年始、夏期休暇を除く)

■ 廃棄について

ミラーキャビネットを廃棄処分する場合は、許可を受けている処理業者に処理を依頼してください。

保証書

本書は、本書記載内容で、無料修理を行うことをお約束するものです。下記保証期間内に故障が発生した場合は、本書をご提示のうえ、お買い求めの取扱店に修理をご依頼ください。

※ 品番・取付日・お客さま・取扱店の欄に記載のない場合は、無効になります。

品名または品番：MPVシリーズ 1面鏡		取付日	年 月 日
保証期間	取付日より 2 ヶ年	取扱店名	
お客さま	おなまえ	無効	
	おところ		
	おでんわ ()		
TEL () -			

お客さまへ

- ・保証書は再発行しませんので、紛失されないよう大切に保管してください。
- ・お客さまにご記入いただくこの保証書の個人情報につきましては、保証期間内の無料修理対応およびその後の安全点検活動のために利用させていただきます。

無料修理規定（保証規定）

- 「取扱説明書」・「ラベル」などの注意書に従った正常な使用・維持管理状態で、保証期間内に故障した場合、無料修理いたします。
- 無料修理をお受けになる場合、お買い求めの取扱店にご依頼のうえ、本書をご提示ください。
- ご転居、ご贈答品などで、本書に記載の取扱店に修理を依頼できない場合は、取扱説明書に記載のお客さま相談センターまたはLIXIL修理受付センターにご相談ください。
- 保証期間内でも、以下の場合、有料修理とさせていただきます。（免責事項）
 - 用途以外（車両、船舶及び使用頻度が極度に高い業務用など）に使用した場合の故障及び損傷などの不具合。
 - 取付説明書などに基つかない取付けに起因するキズや破損・その他の不具合。引渡し時に申し出の無かったもの。
 - お客さまが適切な使用・維持管理を行わなかった事による故障及び損傷などの不具合。
 - 専門業者以外による移動・修理・分解などに起因する不具合。
 - 建築躯体の変形（強度不足・ゆがみ）など製品以外の不具合に起因する当該製品の不具合。
 - 経年変化使用に伴う外観上の現象（塗装の色あせ、もらい錆など）または使用に伴う消耗部品の摩耗などにより生じる不具合。
 - 海岸付近、温泉地などの地域における腐食性の空気環境及び公害環境（煤煙、塩害、砂塵、各種金属粉、硫化水素ガスなど各種ガス）に起因する不具合。
 - 小動物（犬、猫、ねずみ、昆虫など）の行為または蔓（つる）や根などの植物の害に起因する不具合。
 - 天災地変（火災、爆発など事故、落雷、地震・噴火・風水害・津波、地盤沈下、凍結、雪害など）に起因する不具合による故障及び損傷。
 - 戦争・暴動など破壊行為または犯罪などの不法行為に起因する破損や不具合。
 - 自然現象や住環境に起因する結露・染み出し・かびなどの現象。
 - 消耗品（パッキン）類、配管中の異物のつまりなどによる故障及び損傷。
 - 水道水以外を給水したことによって生じた故障及び損傷。（※水道水とは、水道事業体が供給する上水をいう。）
 - 寒冷地仕様でない製品の場合の凍結による故障及び損傷。
 - 給水・給湯配管の錆、砂やゴミなどの異物の配管内流入及び水アカ固着に起因する不具合。
 - ガス・電気・給水などの供給で指定された以外の環境（異常ガス圧、異常電源・電圧・周波数、異常電磁波、異常水圧・水質、音、振動など）に起因する故障及び損傷などの不具合。
 - 保証書の期限切れまたは提示がない場合。
 - 本書にお取付日・お客さまのお名前・取扱店名の記入のない場合、あるいは字句の書き換えられた場合。
- 本書は日本国内においてのみ有効です。
- 本書は、本書に明示した期間・条件のもとにおいて無料修理を行うことをお約束するものです。従って、本書によって、お客さまの法律上の権利を制限するものではありません。保証期間経過後の修理など、ご不明な場合、お買い求めの取扱店または取扱説明書に記載のお客さま相談センターにお問い合わせください。
- 修理に必要な補修用性能部品の保有期間は、製造打切後6ヶ年です。

株式会社 LIXIL

ホームページアドレス <http://www.lixil.co.jp/>

使い方・お手入れ方法など、商品についてのお問い合わせは

お客さま相談センター

TEL ☎ 0120-179-400

FAX ☎ 0120-179-430

受付時間 平日 9:00~18:00

土日・祝日 9:00~17:00(ゴールデンウィーク、夏期、年末年始の休みは除く)

※フリーダイヤルは、携帯電話・PHS・IP電話などではご利用にならない場合がございます。
下記番号をご利用ください。

TEL 0562-40-4050 FAX 0562-40-4053

修理のご依頼は(本文の「アフターサービスについて」をお読みください)

LIXIL修理受付センターへ

■WEBサイトからの修理依頼はこちら

※24時間依頼可能



リクシル修理

検索

<https://www.lixil.co.jp/support/>

■お電話でも修理を承ります

受付時間/9:00~19:00

TEL ☎ 0120-179-411

FAX ☎ 0120-179-456

●当社は、当社取扱商品のユーザーさま及び流通業者さまなどの個人情報を商品購入にあたって取得し、将来にわたる品質保証、メンテナンスなど当社プライバシーポリシーに記載の目的のために利用させていただきます。個人情報の取り扱いについての詳細は、当社ホームページの「プライバシーポリシー」をご覧ください。

インターネット・ホームページ・アドレス

<http://www.lixil.co.jp/>

こんな症状が見られたら、お求めの取扱店またはLIXIL修理受付センターに修理をご依頼ください。

