

取扱説明書 バス換気乾燥機

家庭用

品番 FY-13UGP4D FY-13UGPS4D
FY-13UGT4D FY-13UGTS4D

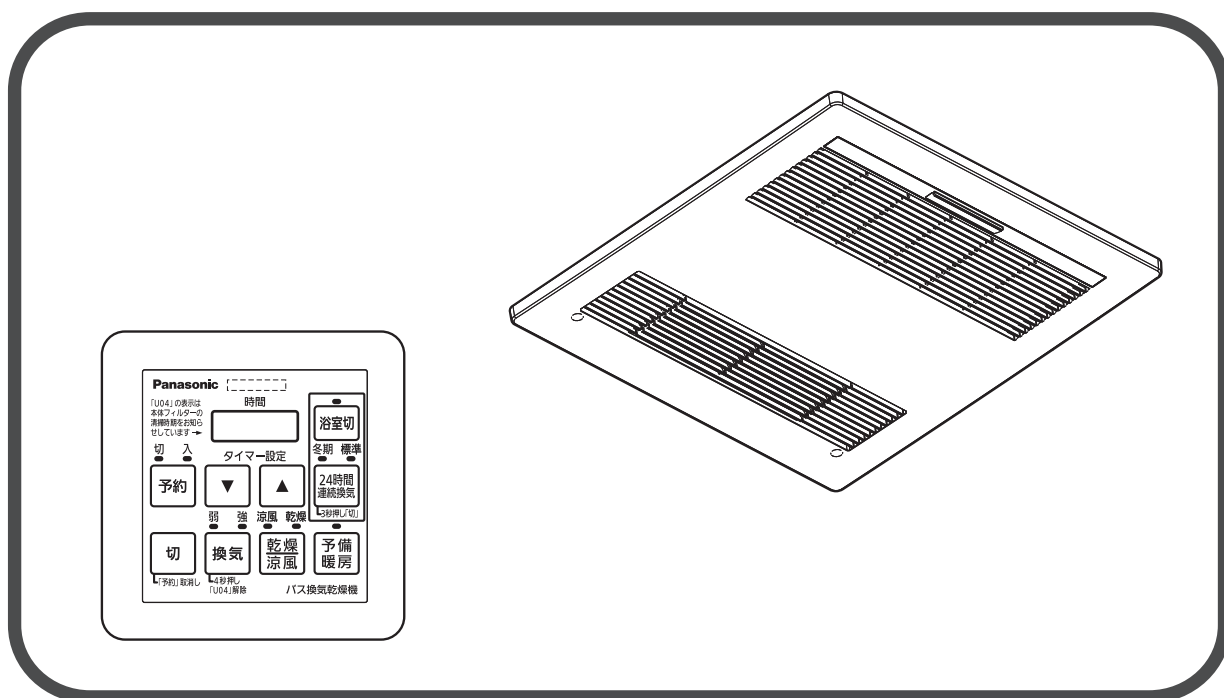

保証書付き

工事説明書別添付

このたびは、パナソニック製品をお買い上げいただき、まことにありがとうございます。

- 取扱説明書をよくお読みのうえ、正しく安全にお使いください。
- ご使用前に「安全上のご注意」(2～3ページ)を必ずお読みください。
- 保証書は「お買い上げ日・販売店名」などの記入を確かめ、取扱説明書とともに大切に保管してください。

もくじ

安全上のご注意	2～3
お願い	3
各部の名前	4～5
使いかた	6～11
お手入れのしかた	12～14
故障かな!?	15
保証とアフターサービス	16
仕様	17
点検について	18
保証書	裏表紙

安全上のご注意 **必ずお守りください**

人への危害、財産の損害を防止するため、必ずお守りいただくことを説明しています。

■誤った使いかたをしたときに生じる危害や損害の程度を区分して、説明しています。



警告

「死亡や重傷を負うおそれがある内容」です。



注意

「軽傷を負うことや、財産の損害が発生するおそれがある内容」です。

■お守りいただく内容を次の図記号で説明しています。（次は図記号の例です）



してはいけない内容です。



実行しなければならない内容です。



警告

■絶対に分解したり修理・改造しない



分解禁止

火災・感電・けがの原因となります。

●修理はお買い上げの販売店・工事店またはこの説明書に記載の「修理に関するご相談窓口」へご相談ください。

■本体各部に直接水やお湯、かび取り剤などをかけない



禁止

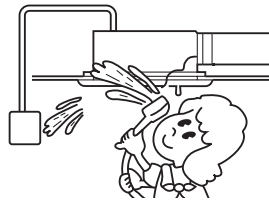

ショートや感電のおそれがあります。

■食用油、動物系油脂、機械油、ドライクリーニング油、アロマオイル、パーマ液、ベンジン、シンナー、ガソリン、樹脂（セルロース系）などの付着した衣類は、洗濯後でも絶対に乾燥運転をしない



禁止

油の酸化熱による、自然発火や引火のおそれがあります。

■内釜式風呂を設置した浴室に取り付けない



禁止

排気ガスが浴室内に逆流し、一酸化炭素中毒を起こすおそれがあります。

■お手入れの際は、分電盤のブレーカーを切る



感電やけがをすることがあります。

■吹出グリル・ルーバーをはずしてファンやヒーターに触れたり、指や棒を入れない



接触禁止

感電、けが、やけどのおそれがあります。

■スイッチはぬれ手で操作しない



ぬれ手禁止

感電のおそれがあります。

■分電盤のブレーカーをぬれ手で切／入しない



ぬれ手禁止

感電のおそれがあります。

⚠ 注意

■本体が、しっかり取り付けられているか、確認する



落下により、けがを
おそれがあります。

■使用を終了した製品は放置せず、撤去する



万一の場合、落下
により、けがをする
おそれがあります。

■衣類吊り下げ用パイプには布団を干さない



吹出口との距離が
近くなり、変色の
おそれがあります。

禁止

■お手入れの際は、ゴム手袋を使用する



板金部品などの切り口や
本体の突起、角などで
けがをすることがあります。

■お手入れの際は、安定した踏み台を使う



安定した踏み台を使わ
ないと、バランスを
くずして転倒し、けが
をする原因となります。

■部品は確実に取り付ける

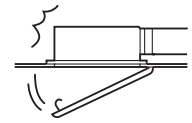

落下により、けがを
おそれがあります。

■設置工事は必ず専門の工事業者に依頼する



けがをするおそれ
があります。

お願い

■密閉性や断熱性の悪い浴室においては、バス換気乾燥機の性能が十分に発揮できない場合があります。

残時間を長めに設定してください。

■本体の周囲が40℃以上になる場所で使わないでください。 モーターの寿命を縮めたり、故障の原因になります。

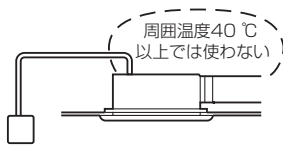

■本体やルーバーの下で油煙を発生させないでください。

故障の原因になります。

■本体に洗濯物をつり下げないでください。

故障の原因になります。

■効果的な換気のため、給気口があるか確認してください。

新鮮な空気を取り入れられなくなるため、工事業者へ給気口の設置をご依頼ください。

■コントローラーは浴室の外（脱衣室など）に取り付けられているか確認してください。

故障の原因になるため工事業者へ設置の変更をご依頼ください。

■本体の下でベンジン、シンナーなどの有機溶剤や殺虫剤、整髪剤などのスプレーを使わないでください。

故障やさび、ひび割れ、変色の原因になります。

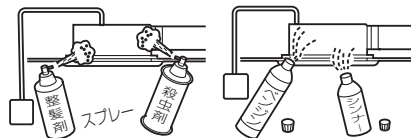

■テレビやラジオなどは、本体から1 m以上離してお使いください。

画像の乱れ、雑音の原因になります。

■スチームサウナ・ミストサウナ付きの浴室では使用できません。

故障の原因になります。

■浴室で温泉水などを入れて運転しないでください。

故障の原因になります。

■保守点検・修理のため、点検口があるか確認してください。

保守点検・修理ができないため、工事業者へ点検口の設置をご依頼ください。

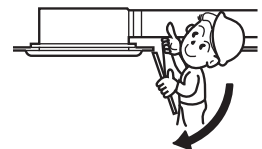

■入浴後は必ず換気運転をおこなってください。

水滴が付いたまま長時間運転をおこなわないと、かびの発生原因となります。

■最初に運転するときや、長時間お使いにならなかったあと運転するときなど、ニオイがすることがありますが、これはヒーター表面の付着物がやけるためで異常ではありません。

■本体ルーバー、副吸込グリルをタオルなどでふさがないでください。

故障の原因になります。

各部の名前

品番および経年劣化に係る
注意喚起のための表示位置

お願い 品番をご確認ください。品番はコントローラーに記載してあります。
(修理依頼などのアフターサービスをご利用の際に、品番が必要になります)

■本体

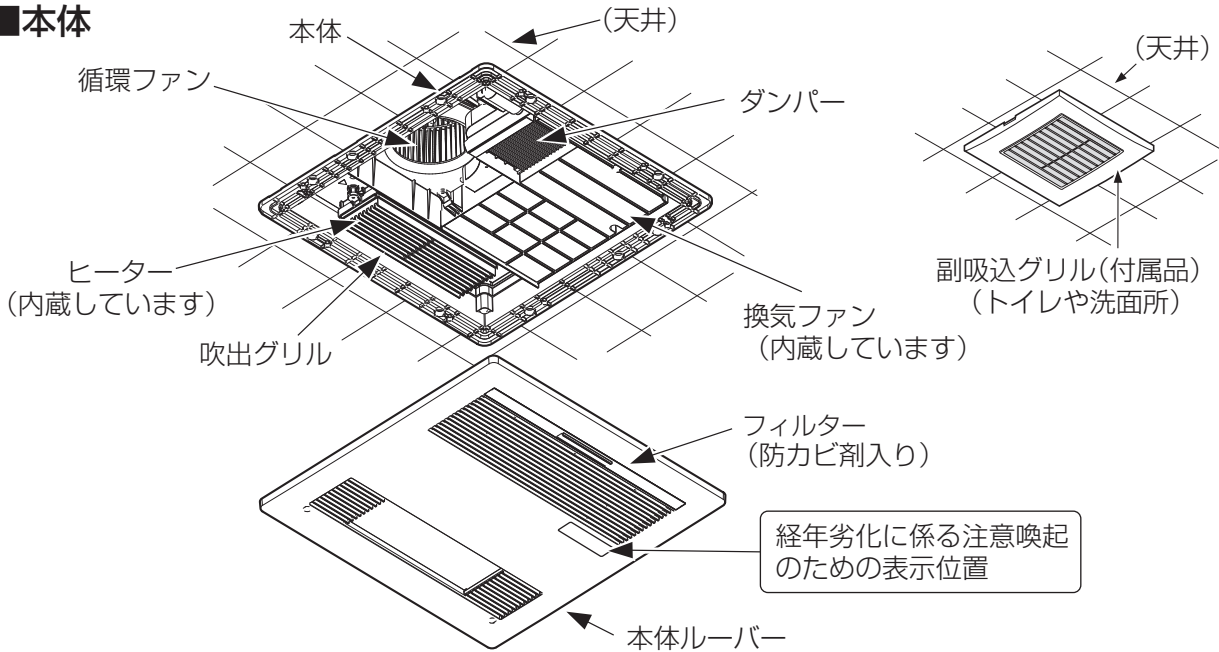

■トイレ (洗面所) 換気用壁スイッチ (別売品)

- ※イラストは使用できるスイッチの一例です。
- ※トイレ (洗面所) 換気用壁スイッチ (別売品) は、コントローラーで運転操作をしていないときに、換気の切・入を操作することができます。
- ※トイレ (洗面所) 換気用壁スイッチを、切操作してもすぐ停止せず、約3分間は換気運転を継続した後停止します。
(ただし遅れ停止時間が変更されているときは遅れ停止時間が変わります。)

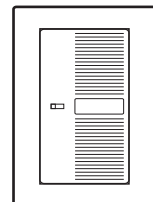

お願い

トイレ (洗面所) 換気用壁スイッチが設置されているかご不明の場合は、工事店にお確かめください。
遅れ停止時間の設定については9ページをご確認ください。

■このバス換気乾燥機は次の6つの運転モードでご使用になれます。

運転モード	用途	運転状態		
		循環ファン	換気ファン	ヒーター
乾燥	●衣類の乾燥	(運転)	(運転)	(運転)
予備暖房	●入浴前の浴室の暖房 (冬期)	(運転)	停止	(運転)
涼風	●入浴中の涼感を得る (夏期…冷房ではありません)	(運転)	(運転)	停止
換気(強/弱)	●浴室の換気 (トイレ(洗面所)も同時に換気します)	停止	(運転)	停止
24時間連続換気(標準/冬期)	●24時間連続の換気	停止	(運転)	停止
トイレ(洗面所)換気用壁スイッチ	●トイレ(洗面所)の換気 (浴室も同時に換気します)	停止	(運転)	停止

■各運転モードはダンパーにより風路を切り換えます。

■各運転モードの切り換えには、ヒーターの冷却などのため、約30秒間お待たせする場合があります。

■運転を停止すると、ファン停止後約10秒間、風路切り換え用のダンパーが動作する場合があります。

■コントローラー

OFY-13UGP4D、FY-13UGT4Dの場合

品番表示位置

(FY-13UGP4D)
(FY-13UGT4D)

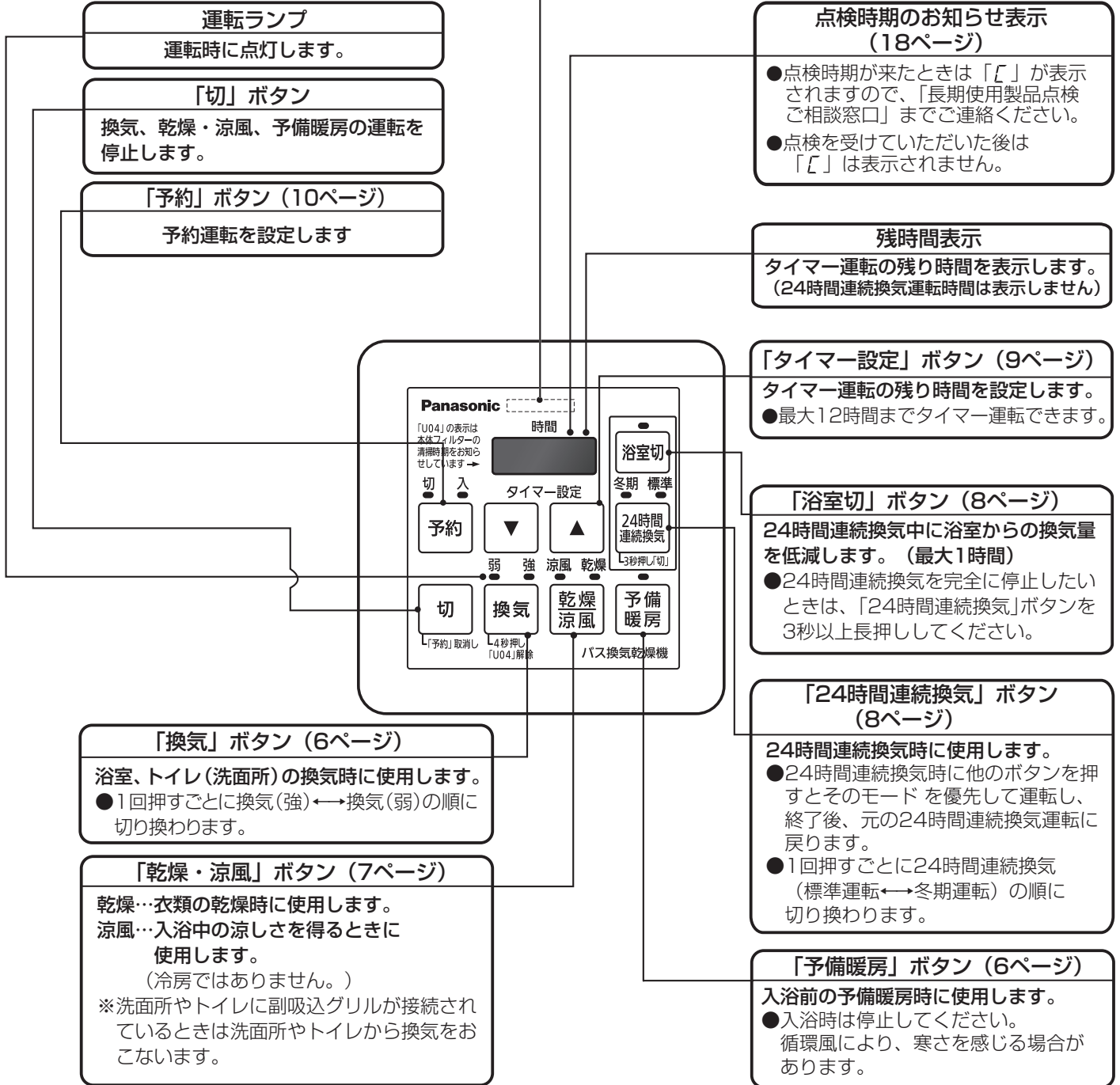

OFY-13UGPS4D、FY-13UGTS4Dの場合

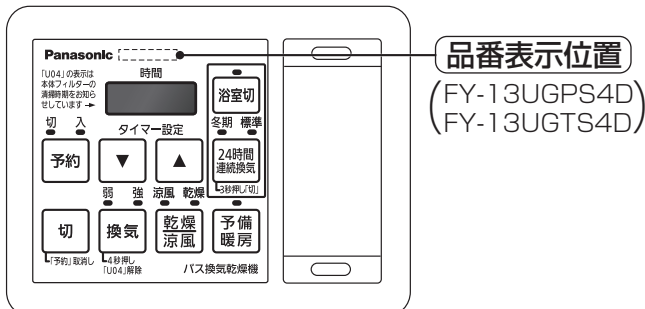

使いかた

1. 換 気 (浴室換気をおこないます)

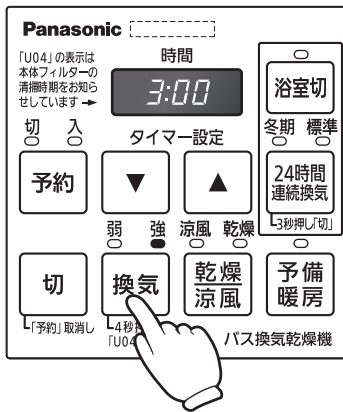

- ① **換気** を押すと、換気（強）運転を始めます。
さらに **換気** を押すと、換気（弱）運転を始めます。
※運転ランプが点灯し、残り時間が設定されます。
(初期設定は3時間になっています)
- ②残り時間を変更する場合には **▼** または **▲** を押してください。
(10分単位で設定でき、最短10分、最長12時間まで設定できます。)(9ページ)
- ③残り時間がなくなると停止します。
- ④途中で停止する場合は **切** を押してください。

●入浴中は換気運転を停止することをおすすめします。

入浴中に換気する場合は、以下のことをご了承ください。

- ・バス換気乾燥機の表面に付いた水滴が落ちることがあります。
- ・冬場はドアのガラリから冷たい空気が入り、肌寒く感じる場合があります。

●トイレ（洗面所）換気用壁スイッチを設けてある場合、トイレ（洗面所）換気用壁スイッチで換気運転ができます。（コントローラーのランプは点灯しません。）

2. 予備暖房 (入浴前に浴室を暖房します)

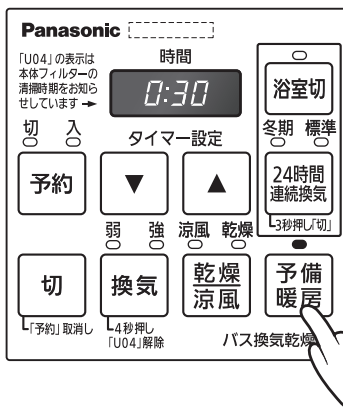

※入浴前に運転しておきますと、あらかじめ浴室を暖めておくことができます。
入浴時は停止してください。循環風により寒さを感じる場合があります。

- ① **予備暖房** を押すと、予備暖房運転を始めます。
※運転ランプが点灯し、残り時間が設定されます。
(初期設定は30分になっています)
- ②残り時間を変更する場合には **▼** または **▲** を押してください。
(10分単位で設定でき、最短10分、最長12時間まで設定できます。)(9ページ)
- ③残り時間がなくなると停止します。
- ④途中で停止する場合は **切** を押してください。
※運転が停止した後、ヒーター冷却のためファンが約10秒間運転します。

●予備暖房は入浴前に30分以上運転することをおすすめします。

●予備暖房運転1時間後、洗い場中央・高さ50 cmの位置で約33℃に上昇します。

(ユニットバス1坪、外気温5℃の場合。ただし、ユニットバスの断熱性能により、浴室温度の上昇値は異なります)

●浴室の広さや断熱性などにより、室温がほとんど上昇しないことがあります。

その場合は残り時間を長く設定してください。

●24時間連続換気運転中に予備暖房を押すと、浴室切ランプが点灯し、ダンパーが閉じ、浴室からの換気量を低減します。

(予備暖房運転中は浴室からの排気風量を減少し、効率よく浴室を暖めるためです。

予備暖房運転中は浴室切運転のみしかおこなえません。)

●24時間連続換気をしながら予備暖房をしている場合、予備暖房運転終了後、24時間連続換気運転へ復帰するため、浴室内の暖められた空気が換気され、室温が下がる場合があります。

3. 乾燥（衣類を乾燥します）、涼風（入浴中の涼感を得ます）

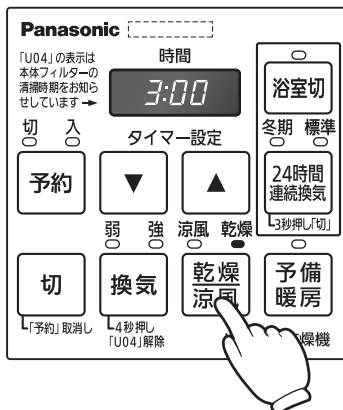

(乾燥の場合を示しています)

■衣類乾燥時間のめやす

衣 類	例 1	例 2
	数 量	数 量
ワイシャツ	1	2
パジャマ(上下)	1	1
半袖木綿メリヤスシャツ	2	2
ブリーフ	4	4
くつ下	2	2
枕カバー	1	1
トレーニングウェア(上下)	1	1
作業服(上下)	—	1
合 計	2.0 kg	3.0 kg
乾燥時間 (乾燥度97%)	FY-13UGP4D FY-13UGPS4D FY-13UGT4D FY-13UGTS4D	約2時間15分 約2時間25分

〈測定条件〉

- ・気温 20℃ 相対湿度 60%
- ・洗濯物は脱水機で 5分間脱水したものを使用
- ・衣類乾燥時間は、浴室が乾燥している場合の時間
- ・浴室サイズ

FY-13UGP4D	1.25坪タイプ	床寸法：1.6 m×2 m
FY-13UGPS4D		
FY-13UGT4D		
FY-13UGTS4D		

〈ご参考〉

- ・冬期(気温5℃ 相対湿度60%)の場合表に比べて40~60%程度長くかかります。
- ・梅雨時(気温25℃ 相対湿度80%)の場合表に比べて10~30%程度長くかかります。

- 浴室サイズの基準より床寸法の大きいサイズに使用すると、さらに時間が長くなります。
- 乾燥時間は浴室の広さや種類・室温・外気温・洗濯物の種類や量・脱水状態により異なります。

乾燥時間を短くするために次のことをしていただくと効果的です

- 浴槽に風呂フタをしてください。
- 浴室が水滴でぬれているときは、あらかじめ乾いた布などでふきとってください。
- 洗濯物は十分脱水してください。
- 洗濯物どうしが密着しないようにすき間をあけてください。
- 洗濯物の位置を途中で入れ替えてください。
- 乾きにくい洗濯物(厚手の木綿類など)は温風のよく当たる付近の衣類吊り下げ用パイプに吊すと早く乾燥します。
- ズボンなど背丈の長いものは足もとの乾きが遅くなりますので、折り返して吊すと早く乾きます。

使いかた (つづき)

4. 24時間連続換気

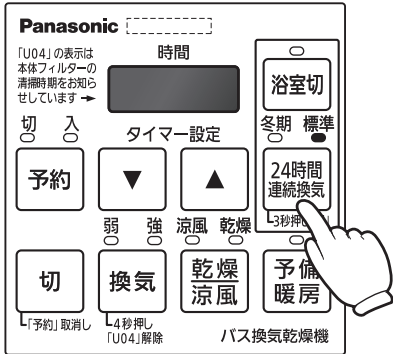

(24時間連続換気(標準)の場合を示しています)

冬期運転について

冬期は自然換気(住宅のすき間などによる換気)が夏期に比べて多いため、24時間換気風量を低減させることができます。冬期運転時、24時間換気風量は、標準運転時の約2割減となります。

① **24時間連続換気** を押すと、24時間連続換気「標準運転」を始めます。

※24時間連続換気の標準ランプが点灯します。

さらに **24時間連続換気** を押すと、24時間連続換気「冬期運転」を始めます。

※24時間連続換気の冬期ランプが点灯します。

②入浴時に、浴室からの換気量を低減したいときは **浴室切** を押してください。

※浴室切ランプが点灯し、浴室切の残り時間が1時間に設定されます。

※10分単位で設定でき、最短10分、最長1時間まで設定できます。それ以上の時間は設定できません。

浴室からの換気量を戻すときは再度 **浴室切** を押してください。

③停止したいときは **24時間連続換気** を3秒以上押し続けてください。

- 機器が浴室内の湯気を吸い込むと、機器本体内部が結露し、水滴が落ちることがあります。
- 24時間連続換気運転時に、他のモードで運転をおこなうと、他のモードを優先して運転します。また、他のモードの運転が終了すると24時間連続換気運転に復帰します。
- 24時間連続換気運転中に浴室内で寒さを感じる時は、**浴室切** を押してください。
- 24時間連続換気運転中に、トイレ(洗面所)用換気スイッチをONすると換気風量が多くなる場合があります。
- 24時間連続換気を停止しても、トイレ(洗面所)用換気スイッチがONになっていると、機器は換気運転を継続します。
- 製品を停止していると機器設置状態により、まれにトイレからのニオイが洗面所に逆流するおそれがあります。24時間連続換気運転をおすすめします。
- 寒冷地では機器本体内部の結露防止のため、24時間換気運転をしてください。
- 24時間連続換気運転から浴室切運転に切り換えた場合、本体から音がする場合がありますが、内蔵されているダンパーが閉まる音なので異常ではありません。
- 浴室切運転をしたときに、浴室からの吸込風量がなくなり他の吸込口からの風量が増えるため送風音が大きくなる場合がありますが、異常ではありません。

5. タイマー設定

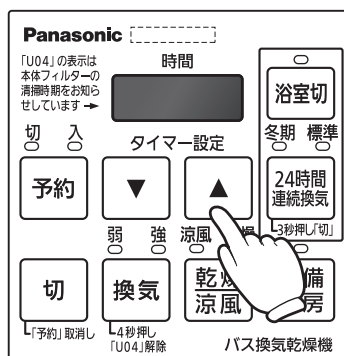

- ▼ または ▲ を押すごとに、運転時間を変更します。押し続けると早送りします。
- 一度設定した残り時間は、運転モードごとに記憶されます。次に運転をおこなうときは、前回の設定時間が表示されます。設定時間を変更したいときは、もう一度 ▼ または ▲ を押してください。
- 停電した場合またはブレーカーなどで電源を「切」にした場合は、タイマー設定は初期設定値に戻ります。必要に応じて、設定しなおしてください。
- 運転途中に残り時間を変更したときは、その時点からタイマー運転を開始します。
- 残り時間を変更できる運転モードは、換気、乾燥・涼風、予備暖房、24時間連続換気の浴室切です。24時間連続換気運転は残り時間を変更できません。

6. トイレ(洗面所)換気用壁スイッチによる換気運転

- ① トイレ(洗面所)換気用壁スイッチを入操作すると換気運転を始めます。このときコントローラーには何も表示されません。
 - ② トイレ(洗面所)換気用壁スイッチを切操作すると、約3分間換気運転をし、その後自動停止します。
- 24時間連続換気運転中にトイレ(洗面所)換気用壁スイッチを入操作すると換気風量が増える場合があります。(24時間連続換気時に一定風量以上ある場合は、風量は変わりません。)
 - 24時間連続換気運転をしている場合、トイレ(洗面所)換気用壁スイッチを切操作すると24時間連続換気に戻ります。
 - 約3分間の遅れ停止時間は変更することができます。

遅れ停止時間の設定方法

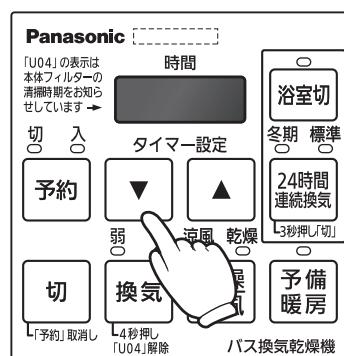

- ① 本体が停止していることを確認する。
- ② バス換気乾燥機が停止中に ▼ ボタンを4秒以上押す。残り時間表示部に E0(○) を表示します。
- ③ ▼ ボタンで、残り時間表示部に R(○) が表示するまで押す。(工場出荷時は R03 にセットされています)
- ④ ▲ ボタンで、お好みの遅れ停止時間に設定する。
- ⑤ 切 ボタンを押すと、設定変更が完了します。

設定モード		詳細設定		
時間表示部	モード名	時間表示部	出荷時設定	設定内容
R00	外部換気スイッチによる遅れ停止時間設定	R00		遅れ停止時間0分
		R01		遅れ停止時間1分
		R02		遅れ停止時間2分
		R03	○	遅れ停止時間3分
		R10		遅れ停止時間10分

・ 0～10分まで1分ごとに設定できます。

使いかた (つづき)

7. 予約

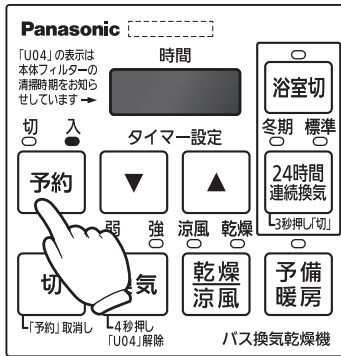

7-1. 予約の設定

※運転中は設定できません。(24時間連続換気、トイレ(洗面所)換気用壁スイッチによる換気運転中は設定できます。)
運転を一度停止させて設定してください。
(必要な場合は予約設定後に再度運転を開始してください。)

- **予約** ボタンを押してください。
入ランプと運転を開始するまでの時間が点滅します。
▼ または ▲ を押して運転を開始するまでの時間を設定してください。
(例えば3時間後に運転を開始したい場合は **3:00** と設定してください。)

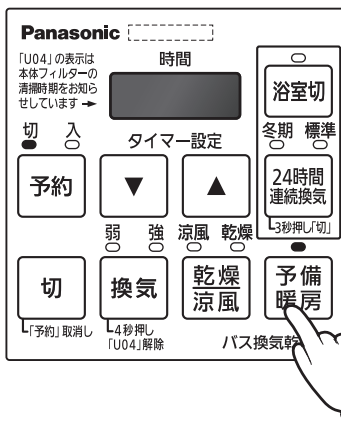

- 運転モードのボタンを押してください。
(24時間連続換気は設定できません。)
運転ランプと運転する時間と切ランプが点滅します。
▼ または ▲ を押して運転する時間を設定してください。
(例えば、予備暖房運転を1時間したい場合は、**予備暖房** ボタンを押したあと、
▼ ▲ ボタンで運転する時間を **1:00** と設定してください。)

- **予約** ボタンを押してください。(予約設定の完了です。)
入ランプが点灯します。

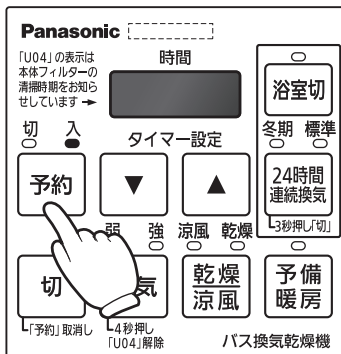

7-2. 予約内容の確認

- 予約中(入ランプ点灯中)に **予約** ボタンを押す。
運転を開始するまでの時間と運転するモード+運転する時間を交互に表示します。**切** ボタンまたは **予約** ボタンで予約中に戻ります。

7-3. 予約の取り直し

- 予約中(入ランプ点灯中)に **切** ボタンを押すと予約設定を取り消します。

7-4. 予約内容の修正

- 一度予約を取り消して、再度予約設定をおこなってください。
(7-3.をおこなったあと7-1.を再度おこなってください。)
※予約設定中に他の運転を開始した場合、予約運転の入りタイマーが優先されます。予約運転の入りタイマーが経過すると他の運転が終了し、予約運転を開始します。

<運転例>

- 1時間後に「乾燥」(3時間)運転を予約設定する。



- 予約設定中に「換気」運転を2時間設定する。



予約運転に切替わる

8. おすすめ運転モード

●季節によって次のような運転モードでご使用いただきますと快適にご使用いただけます。

	入浴前	入浴中	入浴後
冬	予備暖房	24時間連続換気 (浴室切)	24時間連続換気
夏	24時間連続換気 または涼風	涼風または 24時間連続換気	24時間連続換気
春、秋	24時間連続換気	24時間連続換気 (浴室切)	24時間連続換気

●冬、春、秋は入浴中にバス換気乾燥機の換気、涼風での運転はしないことをおすすめします。

(機器本体内部に結露し、水滴が落ちることがあります。)

●換気、乾燥、24時間連続換気で運転するときは、必ず給気口(ドアなどすき間)を開けてください。

●予備暖房は、30分以上運転することをおすすめします。

お手入れのしかた

警告

■お手入れの際は、分電盤のブレーカーを切る

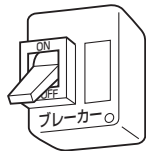

感電やけがをすることがあります。

■吹出グリル・ルーバーをはずしてファンやヒーターに触れたり、指や棒を入れない



接触禁止

感電、けが、やけどのおそれがあります。

注意

■部品は確実に取り付ける

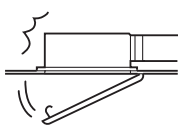

落下により、けがをすることがあります。

■お手入れの際は、ゴム手袋を使用する



板金部品などの切り口や本体の突起、角などでけがをすることがあります。

■お手入れの際は、安定した踏み台を使う



安定した踏み台を使わないと、バランスをくずして転倒し、けがをすることがあります。

お願い

- ・24時間連続換気運転をご利用の場合、お手入れが終わったあと、再び24時間連続換気運転を始めてください。
- ・台所用中性洗剤をお使いください。
(住宅用、家具用アルカリ性合成洗剤などは変質、変色のおそれ)
- ・お手入れ後、熱による乾燥はしないでください。(変形、変質の原因)



下記のようなものなどは使用しないでください。



金属タワシ
亀の子タワシ
硬いタイプのスポンジ

本体フィルターのお手入れ (3か月に1回程度)

コントローラーの残時間表示部に **U04** と表示点灯した場合は、本体フィルターの清掃時期をお知らせしています。本体フィルターのお手入れをしてください。

(モーターの累積運転時間が約2200時間 (工場出荷時設定) に達した場合に表示します。)

目づまりがひどい場合には、お手入れの回数を多くしてください。

①本体を停止させたあと、ブレーカーをOFFにする

②本体フィルターを取りはずす

本体フィルターの取っ手に指を掛け、矢印の方向に引いて取りはずしてください。

③掃除機を使ってホコリを吸い取る

④本体フィルターを洗う

水で軽く洗い、汚れがひどい場合は、ぬるま湯か台所用中性洗剤を薄めた液に浸して軽く洗ってから日陰で十分乾燥してください。

※水平な所に置いて乾燥してください。

(斜めに置くと本体フィルターの形が崩れることがあります)

⑤本体フィルターを取り付ける

本体ルーバーの差し込み溝に本体フィルターを「カチッ」と音がするまで確実に差し込んでください。不確実な取り付けは本体機能の低下や異常音、振動の原因となります。

⑥ブレーカーをONにする

⑦清掃時期表示を消去する (24時間連続換気運転中は表示を消去できません)

本体フィルターをお掃除したあとに、コントローラーの **換気** ボタンを4秒以上押し続けて **U04** の表示を消します。

U04 と表示点灯していなくても、**換気** ボタンを4秒以上押し続けてからご使用ください。本体フィルターを使用した時間がリセットされます。

お願い

- ・火気による乾燥は、絶対にしないでください。変形の原因になります。
- ・本体フィルターを極端に曲げたり、曲げた状態で長時間放置したり、無理な力を加えないでください。
- ・本体フィルターをはずしたままで運転しないでください。故障の原因になります。

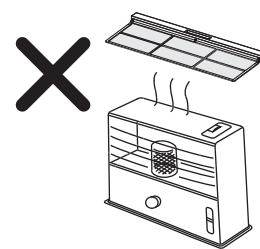
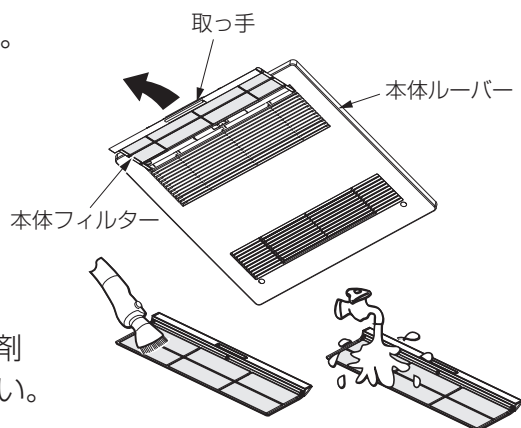

本体ルーバーのお手入れ (1か月に1回程度)

本体ルーバーの汚れは、乾いた柔らかい布でふくか、台所用中性洗剤を薄めて布に浸し、よく絞って汚れをふきとってください。

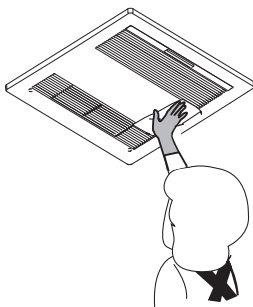

お手入れのしかた (つづき)

コントローラーのお手入れ(1か月に1回程度)

水に浸した布をよく絞り、汚れを軽くふきとってください。

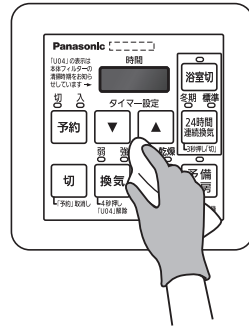

副吸込グリルのお手入れ

1か月に1回程度 副吸込ルーバー表面およびフィルターをからぶき、または掃除機でホコリを吸い取ってください。

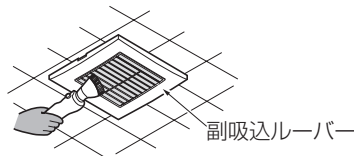

3か月に1回程度 下記の手順に従って、内部のお手入れをしてください。

①副吸込ルーバーを取りはずす

- 副吸込ルーバーの切欠部に指をかけて下へ引きさげてははずす。(右図のように、副吸込ルーバーを手で押さえながら引きさげるとはずしやすくなります。)

お願い

副吸込ルーバーをははずすときにフィルター部分に力を加えないでください。

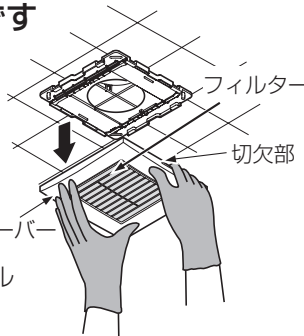

②フィルターを取りはずす

- 副吸込ルーバーの裏側からツメA (2か所)を内側に押しははずす。
- ツメB (4か所)を内側に押ししてフィルターをたわませてははずす。

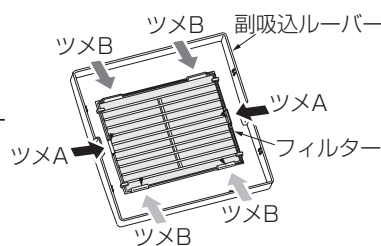

③汚れをとる

- 台所用中性洗剤をとかしたぬるま湯に浸し、水洗いした後、からぶきをして水けをよくふきとってください。

お願い

フィルターを強くこすらないでください。フィルターの破損の原因となります。



④フィルターを取り付ける

- フィルターをたわませてツメB (4か所)をはめる。
- ツメA (2か所)をはめる。

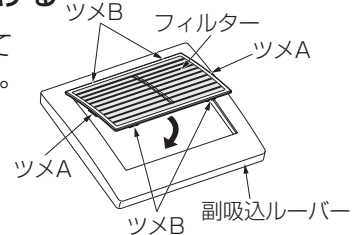

⑤フレームをお手入れする

- 台所用中性洗剤を浸した布でホコリをふきとったあと、からぶきして水けをよくふきとる。

お願い

风量調整板の位置は工業者が本体設置時に換気风量を調整するために設定します。风量調整板の位置が動いたときは、元の位置に戻してください。換気风量の過不足の原因となります。

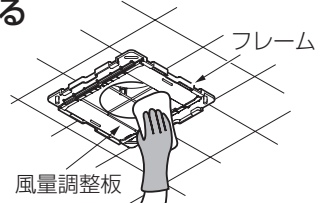

⑥副吸込ルーバーを取り付ける

(取り付け方向に指定はありません)

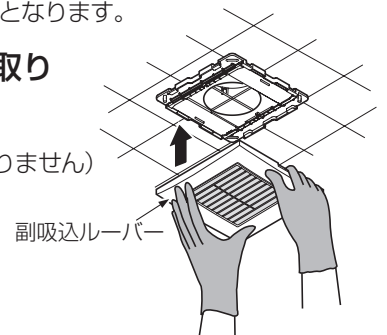

故障かな！？

■次の表に従って調べていただき、なお異常があるときは必ずブレーカーを切り、お買い上げの販売店・工事店、販売会社・管理会社、またはこの説明書に記載の修理に関するご相談窓口にて修理を依頼（ご相談）してください。

症 状	原 因	処 置
吹き出し風量が少ない。 暖まらない。 乾燥しない。	本体フィルターが目づまりしている 可能性があります。	本体フィルターのお手入れをしてください。 (お手入れのしかた・13ページ)
送風音大きい。	本体ルーバーのフィルターや副吸 込グリルのフィルターが目づまり している可能性があります。	本体ルーバーのフィルターや副吸込グリル のフィルターのお手入れをしてください。 (お手入れのしかた・13、14ページ)
	本体フィルターが正しく取り付け ていない可能性があります。	本体フィルターを正しく取り付け てください。 (お手入れのしかた・13ページ)
コントローラーに 「F11」が表示される。	本体のセンサーが故障している 可能性があります。	修理依頼をされる際に、コントロー ラーの症状（表示状態）をご連絡 ください。
コントローラーに 「F01」が表示される。	コントローラー用信号線が断線、 接触不良の可能性があります。	
コントローラーに 「F21」が表示される。	本体の換気ファンモーターが故障 している可能性があります。	修理依頼をされる際に、コントロー ラーの症状（表示状態）をご連絡 ください。
運転していないのに 音がする。	トイレ（洗面所）換気用壁スイッ チが入の可能性があります。	トイレ（洗面所）換気用壁スイッチを 切にしてください。
	トイレ（洗面所）換気用壁スイッ チの残遅運転中です。	しばらくお待ちください。 (最大10分間)
コントローラーに 「U04」が表示される。	本体フィルターのお掃除時期をお 知らせしています。 異常ではありません。	本体フィルターのお掃除をした後、リセッ トしてください。 (お手入れのしかた・13ページ)
本体を停止させたときに 音がする。 24時間連続換気運転から 浴室切運転に切り換えた ときに音がする。	ダンパーが閉まるときに音が発生 する場合があります。	故障ではありません。 そのままお使いください。
「浴室切」運転をしたときに 送風音が大きくなる。	浴室からの吸い込み風量がなくなり、 他の吸込口からの風量が増える ため音が大きくなる場合があります。	故障ではありません。 そのままお使いください。
コントローラーに「C」が 表示される。	異常ではありません。 製品の点検時期をお知らせしてい ます。	パナソニック株式会社「長期使用製品点検 ご相談窓口」へご連絡ください。 (18ページ)

保証とアフターサービス (よくお読みください)

使いかた・お手入れ・修理などは…

■まず、お買い求め先へご相談ください。

▼お買い上げの際に記入されると便利です

販売店名	
電話	() -
お買い上げ日	年 月 日

修理を依頼される時は

「故障かな!？」(15 ページ) でご確認のあと、直らないときは、まず電源を切って、お買い上げ日と右の内容をご連絡ください。

- 製品名 バス換気乾燥機
- 品番
- 故障の状況 できるだけ具体的に

●保証期間中は、保証書の規定に従って出張修理いたします。

保証期間：お買い上げ日から本体1年間

●保証期間終了後は、診断をして修理できる場合はご要望により修理させていただきます。

※修理料金は、次の内容で構成されています。

※補修用性能部品の保有期間 **10年**

技術料 診断・修理・調整・点検などの費用

当社は、本製品の補修用性能部品(製品の機能を維持するための部品)を、製造打ち切り後 10 年保有しています。

部品代 部品および補助材料代

出張料 技術者を派遣する費用

■転居や贈答品などでお困りの場合は、22 ページに記載のご相談内容に応じた窓口にご相談ください。

【ご相談窓口におけるお客様の個人情報のお取り扱いについて】

パナソニック株式会社およびグループ関係会社は、お客様の個人情報をご相談対応や修理対応などに利用させていただき、ご相談内容は録音させていただきます。また、折り返し電話をさせていただくためのために発信番号を通知いただいております。なお、個人情報を適切に管理し、修理業務等を委託する場合や正当な理由がある場合を除き、第三者に開示・提供いたしません。個人情報に関するお問い合わせは、ご相談いただきました窓口にご連絡ください。

仕様

電源	品番	運転	換気風量 m ³ /h	循環風量 m ³ /h	騒音 dB	消費電力 W
単相 100 V 50/60 Hz	FY-13UGP4D FY-13UGPS4D (2室換気用)	予備暖房	—	95/110	40/43.5	1270/1330
		乾燥	150/150	95/110	44/46	1270/1330
		涼風	150/150	95/110	44/46	38.5/46
		24時間連続換気 (標準) ※	100/100	—	33.5/33.5	7.5/7.5
		24時間連続換気 (冬期) ※	80/80	—	28/28	7/7
		換気 (強) ※	150/150	—	42.5/42.5	14/14
		換気 (弱) ※	60/60	—	21.5/21.5	5.5/5.5
	FY-13UGT4D FY-13UGTS4D (3室換気用)	予備暖房	—	95/110	40/43.5	1270/1330
		乾燥	200/200	95/110	46/47.5	1280/1340
		涼風	200/200	95/110	46/47.5	44/51
		24時間連続換気 (標準) ※	100/100	—	27/27	7/7
		24時間連続換気 (冬期) ※	80/80	—	23/23	6/6
		換気 (強) ※	200/200	—	44/44	20.5/20.5
		換気 (弱) ※	100/100	—	27/27	7/7

上記仕様は静圧0 Pa (パスカル) 時の値です。

静圧0 Pa (パスカル) とは、バス換気乾燥機におよぼす圧力が「0 (ゼロ)」の状態を示します。

※24時間連続換気 (標準・冬期)、換気値は工場出荷時の設定風量に対する値です。
(工事説明書17、18ページ参照)

■このバス換気乾燥機は、ご使用にならないときでも約3.4 Wの電力を消費しています。

■消費電力は、周囲温度30 °Cの場合の値です。

点検について

本製品の「設計上の標準使用期間」は製造年月より10年です。
この期間を超えて使用された場合、経年劣化による発火・けがなどの事故にいたるおそれがありますので、メーカー点検（有償）をおすすめします。

■点検時期のお知らせ



点検時期になると、点検を受けるまで
コントローラーに「」が点滅します。

異常ではありません。製品の点検時期をお知らせしています。
点検（有償）をご希望の方は、パナソニック株式会社「長期
使用製品点検ご相談窓口」へご相談ください。

点検内容

- 点検は有償です。
- 点検料金の構成
技術料 + 出張料 です。（整備等は含まれません）
- 整備用部品と保有期間
整備用部品の保有期間は製造打ち切り後12年です。
〔補修用性能部品〕とは異なります）
- 点検に関する相談窓口
パナソニック株式会社
長期使用製品点検ご相談窓口
TEL：0120-841-229（専用）
受付時間：平日9時～17時
（土日・祝日・弊社休日を除く）

長期使用製品安全表示制度に基づく機器表示について

(機器への表示内容)

※経年劣化により危害の発生が高まるおそれがあることを注意喚起するために電気用品安全法で義務付けられた右の内容の表示を機器におこなっています。

(設計上の標準使用期間とは)

※運転時間や温湿度など、標準的な使用条件に基づく経年劣化に対して、製造した年から安全上支障なく使用することができる標準的な期間です。

※設計上の標準使用期間は、無償保証期間とは異なります。また、偶発的な故障を保証するものではありません。

●「経年劣化とは」

長期間にわたる使用や放置に伴い生ずる劣化をいいます。

●設置状況や環境、使用頻度が右記の条件と異なる場合、または業務用など本来の使用目的以外でご使用された場合は、10年よりも短い期間で経年劣化による発火・けが等の事故に至るおそれがあります。



【製造年】機器に記載しています。

【設計上の標準使用期間】10年

設計上の標準使用期間を超えてお使いいただいた場合は、経年劣化による発火・けが等の事故に至るおそれがあります。

■標準使用条件 JIS C 9920-2, JIS C 9921-2 による

環境条件	電圧	単相100V
	周波数	50 Hz / 60 Hz
	温度	20℃
	湿度	65% (JIS C 9603による)
設置条件	設置条件	標準設置 (工事説明書による)
	浴室サイズ	1.25坪タイプ (床寸法1.6m×2m)
負荷条件	衣類質量	2kg
	想定時間	1年間の使用時間
		換気時間 8110時間/年 (24時間連続換気)
		乾燥時間 650時間/年
		暖房時間 302時間/年

サポート総合窓口

<https://panasonic.jp/support>



換気送風商品 使い方・お手入れなどのご相談窓口



パナは サイチョン
0120-878-314

【受付時間】9:00～18:00
月～土曜日(祝日・正月三が日除く)

■FAX **0570-044-500**

Help desk for foreign residents in Japan
Tokyo (03) 3256-5444 Osaka (06) 6645-8787

Open: 9:00 - 17:30
(closed on Saturdays/Sundays/national holidays)

- ・掲載サイトおよび動画の視聴は無料ですが、通信料金はおお客様のご負担となります。(パケット定額サービスに未加入の場合、高額になる可能性があります)
- ・ご使用の回線(IP電話やひかり電話など)によっては、回線の混雑時に数分で切れる場合があります。
- ・上記のURLはお使いの携帯電話等により、正しく表示されない場合があります。



修理に関するご相談窓口

家電専門店・量販店でご購入されたお客様は



パナは イイヨ
0120-878-554

■上記電話番号がご利用
いただけない場合 **03-6633-6700**



<https://panasonic.jp/support/repair.html>

住宅会社・工務店・工事店でご購入されたお客様は



パナニ イコー
0120-872-150

■上記電話番号がご利用
いただけない場合 **06-6906-1090**

【受付時間】月～土 / 9:00～19:00
日・祝日・年末年始 / 9:00～18:00



<https://sumai.panasonic.jp/support/repair>

愛情点検

長年ご使用のバス換気乾燥機の点検を!



このような
症状はあり
ませんか

- スイッチを入れても回転音が不規則に聞こえたり、回転しない。
- 運転中に異常音がしたり振動がある。
- 異臭がする。
- その他、異常を感じる。

ご使用
中止

このような症状のときは、事故防止のためにすぐに電源を切ってからお買い上げの販売店または工事店に点検・修理をご依頼ください。

パナソニック株式会社

パナソニック エコシステムズ株式会社

〒486-8522 愛知県春日井市鷹来町字下仲田4017番

〈無料修理規定〉

- 取扱説明書、本体貼付ラベル等の注意書に従った使用状態で保証期間内に故障した場合には、無料修理をさせていただきます。
 - (イ) 無料修理をご依頼になる場合には、お買い上げの販売店にお申しつけください。
 - (ロ) お買い上げの販売店に無料修理をご依頼にならない場合には、修理ご相談窓口にご連絡ください。
 - (ハ) この商品は出張修理をさせていただきますので、修理に際し本書をご提示ください。
- ご転居の場合の修理ご依頼先等は、お買い上げの販売店または修理ご相談窓口にご相談ください。
- ご贈答品等で本保証書に記入の販売店で無料修理をお受けになれない場合には、修理ご相談窓口へご連絡ください。
- 保証期間内でも次の場合には原則として有料にさせていただきます。
 - (イ) 使用上の誤り及び不当な改造による故障及び損傷
 - (ロ) お買い上げ後の取付場所、輸送、落下などによる故障及び損傷
 - (ハ) 火災、地震、水害、落雷、震災地帯及び公害、塩害、ガス害（硫化ガスなど）、異常電圧、排出口の使用電源（電圧、周波数）などによる故障及び損傷
 - (ニ) 車両、船舶等に搭載されたことによる故障及び損傷
 - (ホ) 一般家庭用以外（例えば業務用など）に使用された場合の故障及び損傷
 - (ヘ) 本書のご提示がない場合
 - (ト) 本書にお買い上げ年月日、お客様名、販売店名の記入のない場合、あるいは字句を書き替えられた場合
 - (チ) 離島または離島に準ずる遠隔地へ出張修理を行う場合の出張に要する実費
- 本書は日本国内においてのみ有効です。
- 本書は再発行いたしませんので大切に保管してください。
- 修理ご相談窓口は取扱説明書の保証とアフターサービス欄をご参照ください。

修理メモ

- ※お客様にご記入いただいた個人情報(保証書控)は、保証期間内の無料修理対応及びその後の安全点検活動のために利用させていただく場合がございますのでご了承ください。
- ※この保証書は、本書に明示した期間、条件のもとにおいて無料修理をお約束するものです。したがって、この保証書によって保証書を発行している者(保証責任者)、及びそれ以外の事業者に対するお客様の法律上の権利を制限するものではありませんので、保証期間経過後の修理についてご不明の場合は、お買い上げの販売店または修理ご相談窓口にお問い合わせください。
- ※保証期間経過後の修理や補修用性能部品の保有期間については取扱説明書をご覧ください。
- ※This warranty is valid only in Japan.

Panasonic

出張修理

バス換気乾燥機保証書

本書はお買い上げの日から下記期間中故障が発生した場合には
本書裏面記載内容で無料修理を行うことをお約束するものです。
ご記入いただきました個人情報の利用目的は本書裏面に記載し
ております。お客様の個人情報に関するお問い合わせは、お買い
上げの販売店にご連絡ください。詳細は裏面をご参照ください。

※ 品番 お買い上げの 製品品番□に チェックして ください	<input type="checkbox"/> FY-13UGP4D <input type="checkbox"/> FY-13UGPS4D <input type="checkbox"/> FY-13UGT4D <input type="checkbox"/> FY-13UGTS4D
保証期間	お買い上げ日から 本体 1年間
※ お買い上げ日	月 日
※ お客様	ご住所 _____ お名前 _____ 様 電話 () -
※ 販売店	住所・販売店名 _____ 電話 () -

見本

パナソニック株式会社
 パナソニック エコシステムズ株式会社
 〒486-8522 愛知県春日井市鷹来町字下仲田4017番 TEL(0568)81-1511(大代表)

ご販売店様へ ※印欄は必ず記入してお渡しく下さい。